

Storage-folder 2026

Inleiding

1. Met PV aansluiting (Hybride)

A. 1-Fase

1. [PylonTech* \(HV\)](#)
2. [Ecoflow* \(LV\)](#)
3. [Bliq* \(HV\)](#)
4. [Tesla* \(HV\)](#)
5. [Goodwe* \(HV\)](#)
6. [Goodwe \(HV\)](#)
7. [Goodwe \(LV\)](#)
8. [Solis \(LV\)](#)
9. [Huawei \(HV\)](#)
10. [Fronius \(HV\)](#)

B. 3-Fase

1. [Pylontech* \(HV\)](#)
2. [Ecoflow* \(HV\)](#)
3. [Ecoflow \(HV\)](#)
4. [Bliq* \(HV\)](#)
5. [Goodwe* \(HV\)](#)
6. [Goodwe \(HV\)](#)
7. [Solis \(HV\)](#)
8. [Solis \(LV\)](#)
9. [Huawei \(HV\)](#)
10. [Fronius \(HV\)](#)

2. Zonder PV aansluiting (AC-gekoppeld/Retrofit)

A. 1-Fase

1. [GoodWe \(LV\)](#), zie ook Hybride
2. [Solis \(LV\)](#), zie ook Hybride
3. [Enphase \(AC-batterij\)](#)
4. [APsystems \(LV\)](#)

B. 3-Fase

1. [Solis \(HV\)](#), zie ook Hybride
2. [Enphase \(AC-batterij\)](#)
3. [APSystems \(LV\)](#)

NB: Niet gebruiken van de PV aansluiting van een Hybride omvormer, maakt het ook een AC-gekoppelde/Retrofit omvormer.

C. 1-Fase of 3-Fase PV gekoppeld / Retrofit

1. [EcoFlow DC Fit \(HV\)](#) DC Koppeling in de string(s) van de reeds aanwezige stringomvormer

1-Fase **Plug & Play** Hybride of AC-gekoppeld/Retrofit:

1. [EcoFlow Stream series](#)

3. Extra informatie en producten

A. Compatibiliteitsmatrix batterijen – omvormers

1. [All-in-one matrix, Bliq](#)
2. [Batterij-omvormer matrix, merk eigen](#)
3. [Batterij-omvormer compatibiliteitsmatrix, HV](#)
4. [Batterij-omvormer compatibiliteitsmatrix, LV](#)

*All-in-one

Aansluitschema voorbeeld

1. Omvormer
2. Batterij
3. Energiemeter
4. Communicatiekabel batterij-omvormer
5. Communicatiekabel energiemeter-omvormer
6. Batterij kabels (rood & zwart)

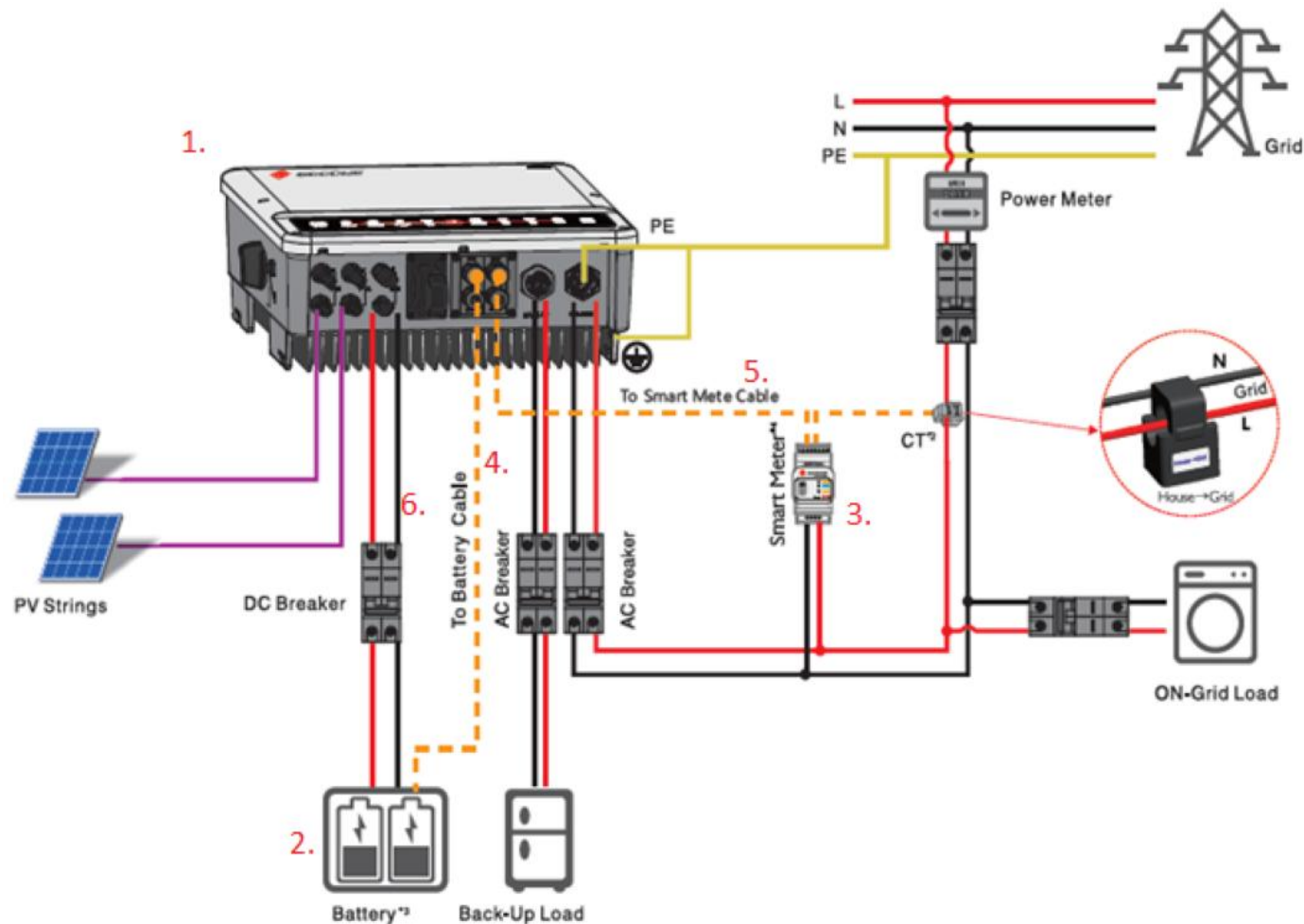

Hybride 1-Fase (PV + batterij)

Hybride: Pylontech H3X series 1-Fase All-in-one

1. &2. Omvormers incl. batterij: 3.6/5 kW H3X(3.6-5)K-HY-1P H3X omvormer met H3 batterij-modules (max. 3 inverters parallel)
2. Set bestaat uit een H3X hybride omvormer van 3.6 en 5 kW in toren met batterijen:
 - A. Gestapelde hybride 3.6 kW H3X omvormer met Force H3 batterij-unit(s):
 1. [C-PYL-1P3.6-10](#) capaciteit 10kWh vermogen van omvormer
 2. [C-PYL-1P3.6-15](#) capaciteit 15kWh vermogen van omvormer
 - B. Gestapelde hybride 5 kW H3X omvormer met Force H3 batterij-unit(s):
 1. [C-PYL-1P5-10](#) capaciteit 10kWh vermogen van omvormer
 2. [C-PYL-1P5-15](#) capaciteit 15kWh vermogen van omvormer
 - C. Extra-batterij unit (tot maximaal 4 units in 1 toren):
 1. [PYL-FORCEH3-UNIT](#) capaciteit 5 kWh
3. Energiemeter / energie-meting:
 - A. Meegeleverd: 1x 120A/40mA meetspoel met 2 meter kabel (te verlengen tot max. 50 meter)
 - B. Optioneel voor >50 meter: [PYL-EAST-SDM120-M](#). Te gebruiken met meetspoel van 3.A.
 - C. Optioneel voor 3-Fase: [PYL-EAST-SDM630-MCT](#) meter. Te gebruiken met meetspoel van 3.A. en 2x extra [PYL-ESCT-TA16-120A](#) meetspoelen
 - D. Optioneel om (ook) 1-Fase 3th party PV omvormer te monitoren of voor tot 3 dezelfde 1-Fase H3X omvormers op dezelfde Fase: [PYL-CHIN-DTSU666-6CT](#) met 6x 120A meetspoel.
4. Communicatie energiemeter-omvormer:
 - 3.B/C/D. excl. RS485 bekabeling



3.A. & PYL-ESCT-TA16-120A



2.A.1. / 2.B.1.



2.A.2. / 2.B.2.



Hybride: EcoFlow 1-Fase, PowerOcean all-in-one

1. &2. Omvormers incl. batterij: EF-HD-P1-(3-3.68-5)K-S1 omvormer met EF-BD-5.1-S1 LFP batterij-modules
2. Set bestaat uit een PowerOcean hybride omvormer van 3, 3.68 kW of 5 kW in 1 toren met batterijen:
 - A. Gestapelde hybride 3 kW PowerOcean omvormer met PowerOcean LFP batterij-unit(s):
 1. [C-EF-BD-3K-5.1-B](#) of [C-EF-BD-3K-5.1-W](#) capaciteit 5.1kWh vermogen 2.5kW/3.3kW*
 2. [C-EF-BD-3K-10.2-B](#) of [C-EF-BD-3K-10.2-W](#) capaciteit 10.2kWh vermogen van omvormer
 - B. Gestapelde hybride 3.68 kW PowerOcean omvormer met PowerOcean LFP batterij-unit(s):
 1. [C-EF-BD-3.68K-10.2-B](#) of [C-EF-BD-3.68K-10.2-W](#) capaciteit 10.2kWh vermogen van omvormer
 2. [C-EF-BD-3.68K-15.3-B](#) of [C-EF-BD-3.68K-15.3-W](#) capaciteit 15.3kWh vermogen van omvormer
 - C. Gestapelde hybride 5 kW PowerOcean omvormer met PowerOcean LFP batterij-unit(s):
 1. [C-EF-BD-5.0K-10.2-B](#) of [C-EF-BD-5.0K-10.2-W](#) capaciteit 10.2kWh vermogen van omvormer
 2. [C-EF-BD-5.0K-15.3-B](#) of [C-EF-BD-5.0K-15.3-W](#) capaciteit 15.3kWh vermogen van omvormer
 - D. Extra batterij-unit (tot maximaal 3 units in totaal):
 1. [EF-BD-5.1-S1](#) capaciteit 5.1kWh

3. Energiemeter / energie-meting:
 - A. 1-Fase INLINE energiemeter (max. 80A): [EF-EFA-YDM201D](#)
 - B. 1-Fase energiemeter met 1x 120A meetspoel: [EF-EFA-ADL200N-CT](#)

NB. 3-Fase energiemeter: NIET mogelijk

4. Communicatie kabel batterij-omvormer: n.v.t.
5. Communicatie energiemeter-omvormer: excl. RS-485 kabel
6. Batterij kabels (rood zwart): n.v.t.
7. Bij C-EF-BD-xx-B vloersteun – en bij C-EF-BD-xx-W muurbeugel inbegrepen
8. Optioneel: PowerInsight 11-inch Energie Monitor: [EF-PowerInsight2-EU](#)

* Charge / discharge; ook afhankelijk van vermogen omvormer

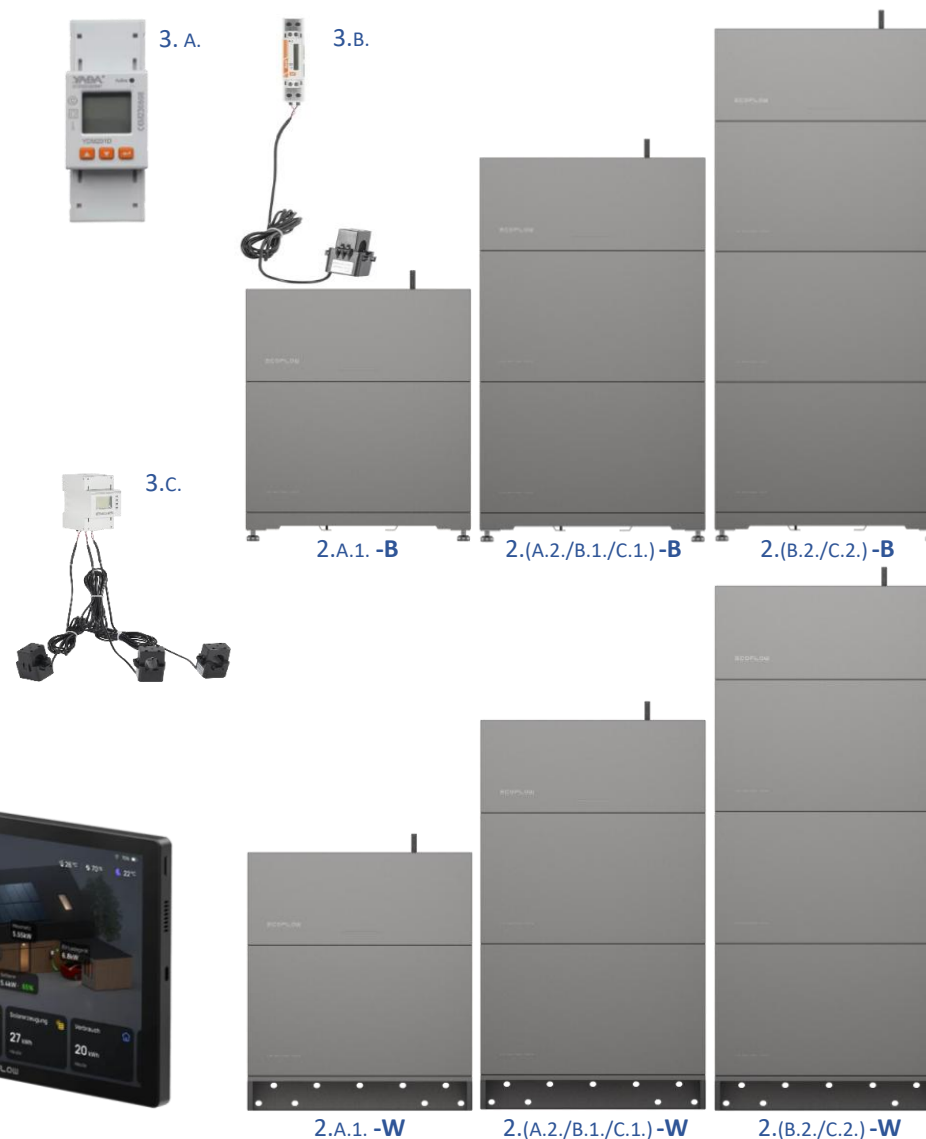

8.



Hybride: Bliq 1-Fase, HS2 all-in-one*, incl. Bliq energiemanager 3.0

1. &2. Omvormers incl. batterij: HS2-3.6K-S2-B of HS2-5K-S2-B omvormer met BU2-5.0-HV5 batterij-modules
2. Set bestaat uit een hybride omvormer van 3.68 kW of 5 kW:
 - A. Gestapelde hybride 3.68 kW Bliq omvormer met Bliq batterij-unit(s) en onderstel met verstelbare poten:
 1. [C-BLI-1P3.6-05**](#) capaciteit 4.5kWh vermogen 3.07kW
 2. [C-BLI-1P3.6-10**](#) capaciteit 9kWh vermogen van omvormer
 - B. Gestapelde hybride 5 kW Bliq omvormer met Bliq batterij-unit(s) en onderstel met verstelbare poten:
 1. [C-BLI-1P5.0-10](#) capaciteit 9kWh vermogen van omvormer
 2. [C-BLI-1P5.0-15](#) capaciteit 13.5kWh vermogen van omvormer
 - C. Extra batterij-unit (tot maximaal 4 units in totaal):
 1. [BLI-HB-HS2-HV5-PLUS](#) capaciteit 4.5kWh
3. Energiemeter / energie-meting:
 1. Inclusief 1-Fase energie-meter met één 100A meetspoel, om terug kunnen vallen op zelfconsumptie-modus bij afmelding Bliq Powerflow of indien deze onverhoopt even niet werkt.
 2. Optioneel voor deze omvormers voor 3-Fase meting: [BLI-EMS-ACC-DTSU666](#) incl. 3x 100A meetspoel.
 3. Inclusief Bliq energiemanager 3.0, gekoppeld met P1 poort slimme meter en incl. 1 jaar Bliq Powerflow*.
4. Communicatie kabel batterij—omvormer: Meegeleverd.
5. Communicatie energiemeter—omvormer:
 1. Energiemeter (zie 3.1): 6 meter kabel (RS-485/UTP) meegeleverd, of draadloos middels **2x** [BLI-INV-ACC-DK001](#)
 2. Energiemanager 3.0: exclusief RS-485/UTP kabel, of draadloos middels optionele [BLI-EMS-ACC-URFD](#).
6. Batterij kabels (rood zwart):
 - A. Meegeleverd met de complete sets. Voor uitbreiding sets met 1 of 2 – naar 3 of 4 batterij-units, neem contact op.
7. Optioneel:
 1. Energiemeter voor reeds aanwezige 1-Fase PV: [BLI-EMS-ACC-KM1DM](#)
 2. 2- of 4 poort splitter voor P1 poort: [BLI-EMS-ACC-P1S2](#) of [-P1S4](#)
 3. Voor Noodstroom omschakelaar (ATS) zie [hier](#)

* Maximaal 1 batterij-set per locatie

** Actie set met EMS2.0 i.p.v. 3.0.

*** Powerflow vooralsnog alleen voor Nederland en België (Belgie geen onbalans-markt)



Hybride: Bliq 1-Fase, HS3 all-in-one*, incl. Bliq energiemanager 3.0

1. &2. Omvormers incl. batterij: HB-INV-HS3-1P3.6 of HB-INV-HS3-1P5.0 omvormer met HB-BAT-HS3-5.0-TV2-PRO batterij-modules
2. Set bestaat uit een hybride omvormer van 3.68 kW of 5 kW:
 - A. Gestapelde hybride 3.68 kW Bliq omvormer met 1 of 2 Bliq batterij-unit(s) en onderstel met verstelbare poten:
 1. [C-BLI-HS3-1P3.6-05](#) capaciteit 5kWh vermogen 3.07kW
 2. [C-BLI-HS3-1P3.6-10](#) capaciteit 10kWh vermogen van omvormer
 - B. Gestapelde hybride 5 kW Bliq omvormer met 2 of 3 Bliq batterij-unit(s) en onderstel met verstelbare poten:
 1. [C-BLI-HS3-1P5.0-10](#) capaciteit 10kWh vermogen van omvormer
 2. [C-BLI-HS3-1P5.0-15](#) capaciteit 15kWh vermogen van omvormer
 - C. Extra batterij-unit (tot maximaal 8 units in totaal):
 1. [BLI-HB-HS3-5-TV2-PRO](#) capaciteit 5kWh
3. Energiemeter / energie-meting:
 1. Inclusief 1-Fase energie-meter met één 100A meetspoel, om zelfconsumptie-modus te gebruiken indien stroomprijs-delta klein is, Bliq Powerflow is afgemeld of - onverhoopt niet werkt.
 2. Optioneel voor deze omvormers voor 3-Fase meting: [BLI-EMS-ACC-DTSU666](#) incl. 3x 100A meetspoel.
 3. Inclusief Bliq energiemanager 3.0, gekoppeld met P1 poort slimme meter en incl. 1 jaar Bliq Powerflow*.
4. Communicatie kabel batterij—omvormer: n.v.t.
5. Communicatie energiemeter—omvormer:
 1. Energiemeter (zie 3.1): 6 meter kabel (RS-485/UTP) meegeleverd, of draadloos middels **2x** [BLI-INV-ACC-DK001](#)
 2. Energiemanager 3.0: exclusief RS-485/UTP kabel, of draadloos middels optionele [BLI-EMS-ACC-URFD](#).
6. Uitbreiding en bevestiging:
 - A. Voor uitbreiding naar meer torens of splitsen van een toren: [BLI-HB-BAT-HS3-BMS](#).
 - B. Voor muurbevestiging: [BLI-HB-BAT-HS3-WM](#) (Max. 3 batterijen + omvormer)
7. Optioneel:
 1. Energiemeter voor reeds aanwezige 1-Fase PV: [BLI-EMS-ACC-KM1DM](#)
 2. 2- of 4 poort splitter voor P1 poort: [BLI-EMS-ACC-P1S2](#) of [-P1S4](#)
 3. Voor Noodstroom omschakelaar (ATS) zie [hier](#)

* Maximaal 1 batterij-set per locatie

** Powerflow voorsnag alleen voor Nederland en België (Belgie geen onbalans-markt)

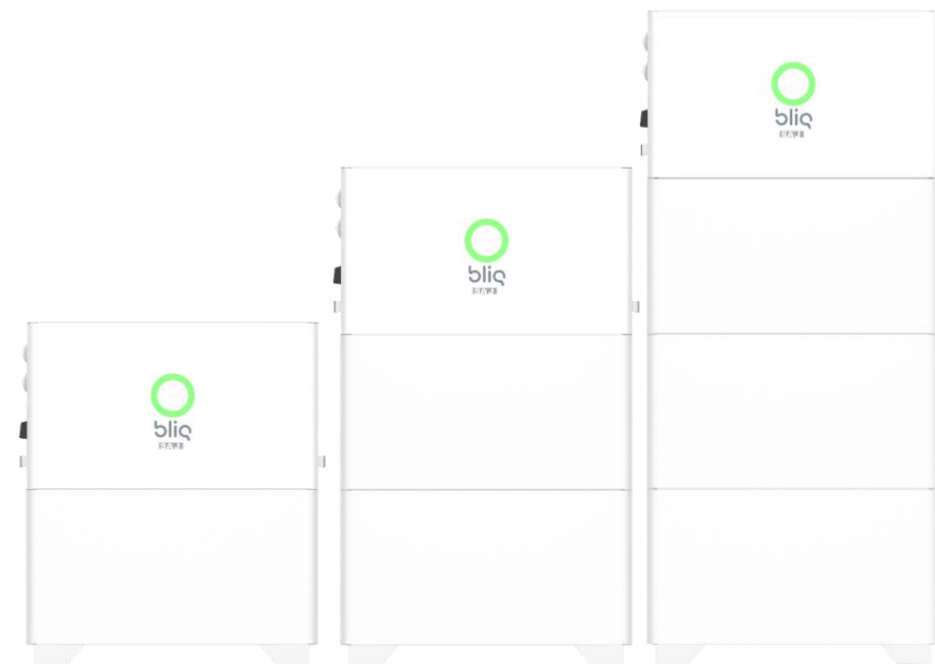

Hybride 1-Fase all-in-one: Tesla Powerwall 3

1. &2. Omvormers incl. batterij: Tesla Powerwall 3 omvormer met LFP batterij-module ingebouwd
2. Battery bestaat uit:
 - A. Geïntegreerde 1-Fase hybride 4—5 kW omvormer met LFP batterij: (max. 4 Powerwall 3 op 1 locatie)
 1. TES-POWERWALL-3 capaciteit 13.5kWh vermogen tot 5kW
 - B. Extra Powerwall 3 Expansion batterij-unit (tot maximaal per locatie: 3 units in totaal op 1 van de Powerwalls):
 1. Vloer back-to-back gemonteerd, incl. uitbreidingskabelboom: C-TES-PW3X-B2B capaciteit 13.5kWh
 2. Muur side-by-side gemonteerd, incl. uitbreidingskabelboom*:
 - A. Inclusief 0.5m kabelboom: C-TES-PW3X-WALL-0.5
 - B. Inclusief 2m kabelboom: C-TES-PW3X-WALL-2.0
 - C. Inclusief 4m kabelboom: C-TES-PW3X-WALL-4.0
3. Energiemeter / energie-meting:
 - A. **Noodzakelijk:** TES-BACKUP-GATEWAY voor 1-kFase backup & INLINE energiemeting 1-Fase 100A of 3-Fase 80A Incl. 1 meetspoel 100A voor meting reeds aanwezige 1-Fase PV omvormer (of meting buiten / voor de Gateway)
 - B. Voor energiemeting reeds aanwezige 3-Fase PV omvormer: 2x TES-Solar-CT-100A (max. 100A)
 - C. Voor energiemeting 100A—200A (buiten/voor de Gateway) (altijd i.c.m. 3.A.), Tesla Remote Energy Meter: C-TES-TRM-3-200A
 - D. Optioneel voor 3.C., 3.5m verlengkabel voor de 200A CT: TES-CT-200A-EXT3.5 (max. 2 gebruiken per CT)
 - E. Indien 3.C. niet draadloos gekoppeld wordt aan 3.A. maar middels RS485: TES-TRM-HARNESS (is evt. te verlengen)
4. Communicatie kabel batterij-omvormer: n.v.t.
5. Communicatie Backup Gateway-Powerwall 3: excl. RS-485 kabel
6. Batterij kabels, voor Powerwall Expansion meegeleverd in sets bij 2.B.
7. Bij Powerwall 3 muurbeugel meegeleverd, bij Powerwall 3 Expansion, zie 2.B.
8. Optioneel voor transport Powerwall 3 (Expansion): TES-POWERWALL-DOLLY / TES-RAMP

* Maximale kabelafstand tussen Powerwall en verst geplaatste Powerwall Expansion is 4 meter.

NB: Om batterij in bedrijf te kunnen stellen is certificering door Tesla noodzakelijk

Online [Powerwall 3 Installatiehandleiding met Backup Gateway 2](#)

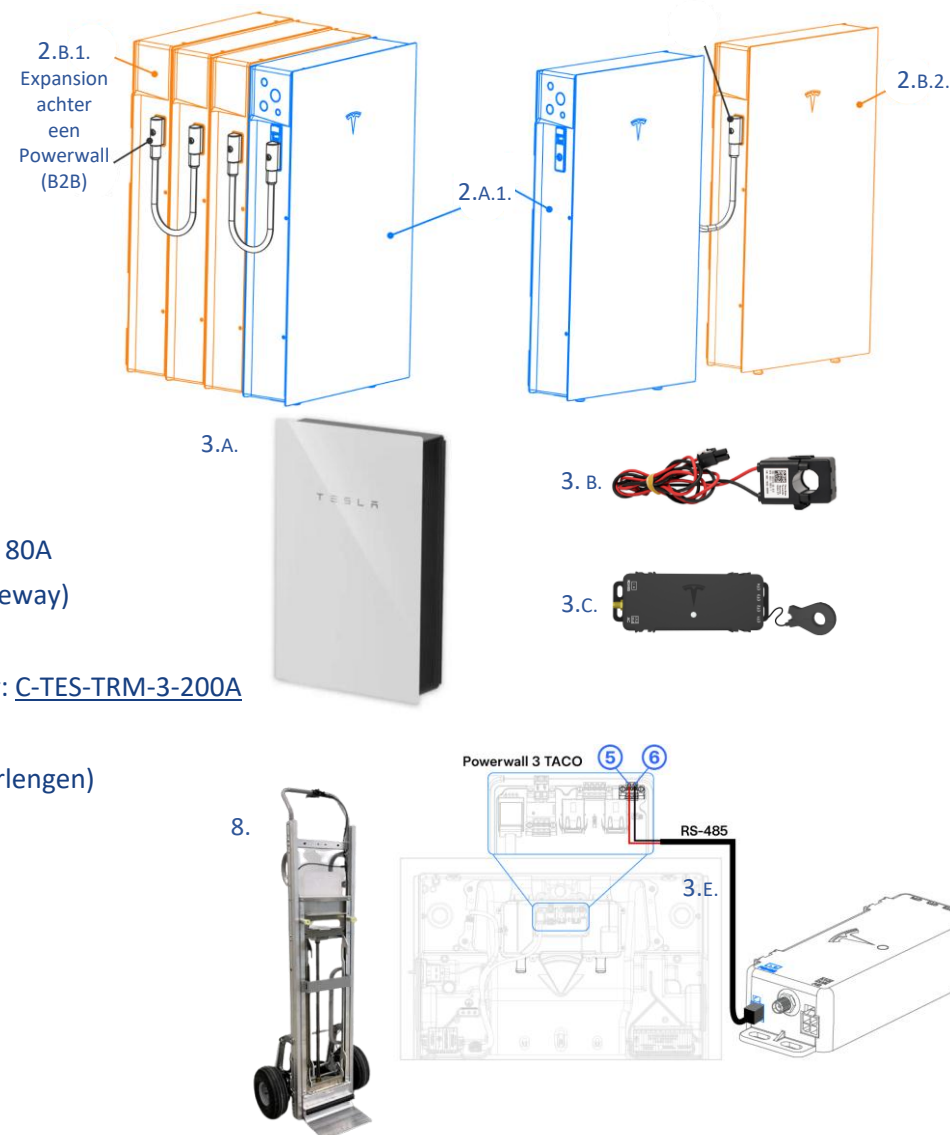

Hybride: GoodWe ESA series 1-Fase All-in-one

1. &2. Omvormers incl. batterij: GW(3-3.6-5)K-EHA-G20 omvormer met GW(5.1-8.3)-BAT-D-G20 batterij-modules
2. Set bestaat uit een ESA (EHA) hybride omvormer van 3, 3.6 kW of 5 kW in 1 toren met batterijen:
 - A. Gestapelde hybride 3 kW omvormer met 1 of 2 BAT-D batterij-unit(s):
 1. [C-GW-ESA-1P3-05](#) capaciteit 5kWh vermogen van omvormer
 2. [C-GW-ESA-1P3-08](#) capaciteit 8kWh vermogen van omvormer
 3. [C-GW-ESA-1P3-10](#) capaciteit 10kWh vermogen van omvormer
 - B. Gestapelde hybride 3.68 kW omvormer met 1 of 2 BAT-D batterij-unit(s):
 1. [C-GW-ESA-1P3.6-05](#) capaciteit 5kWh vermogen van omvormer
 2. [C-GW-ESA-1P3.6-08](#) capaciteit 8kWh vermogen van omvormer
 3. [C-GW-ESA-1P3.6-10](#) capaciteit 10kWh vermogen van omvormer
 - C. Gestapelde hybride 5 kW omvormer met 1 of 2 BAT-D batterij-unit(s):
 1. [C-GW-ESA-1P5-05](#) capaciteit 5kWh vermogen van omvormer
 2. [C-GW-ESA-1P5-08](#) capaciteit 8kWh vermogen van omvormer
 3. [C-GW-ESA-1P5-10](#) capaciteit 10kWh vermogen van omvormer
 - D. Extra batterij-unit (tot maximaal 6 units in 1 toren):
 1. [GW5.1-BAT-D-G20](#) of [GW8.3-BAT-D-G20](#) capaciteit 5 / 8 kWh
3. Energiemeter / energie-meting:
 - A. Meegeleverd: 1x 120A meetspoel met 10 meter kabel (te verlengen tot max. 30 meter met UTP kabel)
 - B. Optioneel: voor >30 meter en/of load-monitoring: [GW-GMK110](#) met 1x 120A meetspoel (2^{de} meter noodzakelijk voor implementatie 1-Fase 3th party PV)
 - C. Optioneel: [GW-GMK330](#) met 3x 120A meetspoelen. (2^{de} meter noodzakelijk voor implementatie 3-Fase 3th party PV)
4. Communicatie energiemeter-omvormer: 3.B.&C. excl. RS-485 kabel
5. Vooralnog noodzakelijk voor dynamische energie-prijskoppeling: [GWEZMANAGER3000](#) met [GW-GMK330](#) of [GW-GMK110](#)
6. Optioneel:
 - A. Muurbeugel [GW-BAT-D-WM-Bracket](#), voor max. 3x 5.1-BAT-D batterijen, max. 2x 8.3-BAT-D of max. 1x 5.1-BAT-D + 1x 8.3-BAT-D.
 - B. Om torens te splitsen: [GW-BAT-D-EXP-KIT](#) (max. 3 torens totaal, met max. 6 units)

1&2.



2.D.

2.D.

2.D.

3.B.



3.C.



6.A.

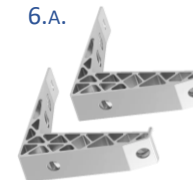

6.B.
GW-BAT-D-EXP-KIT:
vloermontage,
kabels, top

300mm
293mm
80mm

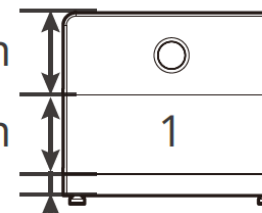

2.A/B/C.1/2.

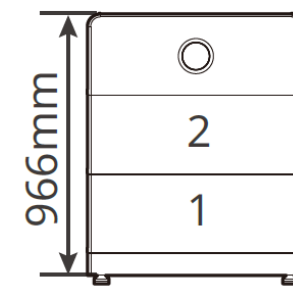

2.A/B/C.3.



Hybride: GoodWe 1-Fase HV #1/3, GoodWe batterijen

1. Omvormer: 3600/5000 Watt [GW3600N-EH](#), [GW5000N-EH](#) of [GW5000N-EH-BE](#)
2. Batterij:
 - A. GoodWe Lynx HV (LX-D) batterij, max. 8 batterijen in 2 torens van 4 op 1 omvormer:
 1. [C-LX-D5.0-5-B](#) of [C-LX-D5.0-5-W](#) capaciteit 5kWh vermogen 3kW
 2. [C-LX-D5.0-10-B](#) of [C-LX-D5.0-10-W](#) capaciteit 10kWh vermogen van de omvormer
 3. [C-LX-D5.0-15-B](#) of [C-LX-D5.0-15-W](#) capaciteit 15kWh vermogen van de omvormer
 4. [C-LX-D5.0-20-B](#) of [C-LX-D5.0-20-W](#) capaciteit 20kWh vermogen van de omvormer
 5. [C-LX-D5.0-25-B](#) of [C-LX-D5.0-25-W](#) capaciteit 25kWh vermogen van de omvormer
 6. [C-LX-D5.0-30-B](#) of [C-LX-D5.0-30-W](#) capaciteit 30kWh vermogen van de omvormer
 7. [C-LX-D5.0-35-B](#) of [C-LX-D5.0-35-W](#) capaciteit 35kWh vermogen van de omvormer
 8. [C-LX-D5.0-40-B](#) of [C-LX-D5.0-40-W](#) capaciteit 40kWh vermogen van de omvormer
3. Energiemeter / energie-meting:
 - A. Meegeleverd bij GW5000N-EH & GW5000N-EH-BE: GM1000 met 1x 120A meetspoel
 - B. Meegeleverd bij GW3600N-EH: GM3000 met 3x 120A meetspoelen (ook aan te sluiten op 1-Fase)
 - C. Optioneel: [GM3000 incl. 3x 120A meetspoelen](#)
4. Communicatie kabel batterij-omvormer: met omvormer meegeleverd
5. Communicatie energiemeter-omvormer: met omvormer meegeleverd
6. Batterij kabels (rood zwart): 3m 6mm² bij 2.B inbegrepen en bij 2.B.5-2.B.8 (10mm² Rood zwart)
7. Bij C-LX-D5.0-(x)x-B vloersteun – en bij C-LX-D5.0-(x)x-W muurbeugel inbegrepen

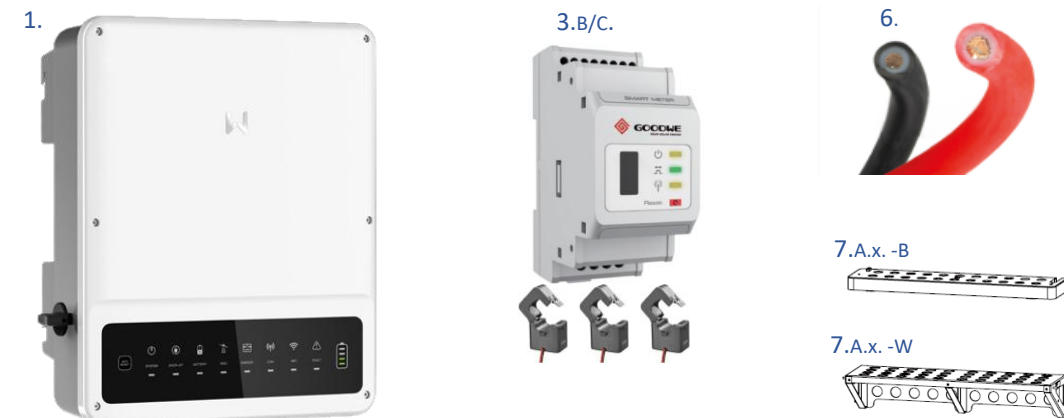

Hybride: GoodWe 1-Fase HV #2/3, BYD batterijen

1. Omvormer: 3600/5000 Watt [GW3600N-EH](#), [GW5000N-EH](#) of [GW5000N-EH-BE](#)

2. Batterij HVS+/HVM+

B. BYD HVS+:

- | | | |
|----------------------------------|--------------------|-----------------------|
| 1. C-BYD-HVS-5.1 | capaciteit 5.12kWh | vermogen van omvormer |
| 2. C-BYD-HVS-7.7 | capaciteit 7.68kWh | vermogen van omvormer |

C. of BYD HVM+:

- | | | |
|-----------------------------------|---------------------|-----------------------|
| 1. C-BYD-HVM-8.3 | capaciteit 8.28kWh | vermogen 3.84kW* |
| 2. C-BYD-HVM-11.0 | capaciteit 11.04kWh | vermogen van omvormer |
| 3. C-BYD-HVM-13.8 | capaciteit 13.80kWh | vermogen van omvormer |
| 4. C-BYD-HVM-16.6 | capaciteit 16.56kWh | vermogen van omvormer |
| 5. C-BYD-HVM-19.3 | capaciteit 19.32kWh | vermogen van omvormer |

3. Energiemeter / energie-meting:

- A. Meegeleverd bij GW5000N-EH & GW5000N-EH-BE: GM1000 met 1x 120A meetspoel
- B. Meegeleverd bij GW3600N-EH: GM3000 met 3x 120A meetspoelen (ook aan te sluiten op 1-Fase)
- C. Optioneel: [GM3000 incl. 3x 120A meetspoelen](#)

4. Communicatie kabel batterij-omvormer: met omvormer meegeleverd

5. Communicatie energiemeter-omvormer: met omvormer meegeleverd

6. Batterij kabels (rood zwart): 3m 6mm² bij 2.B & 2.C inbegrepen

* Ook afhankelijk van vermogen omvormer

1.



3.B/C.



6.



6mm² kabels 3m

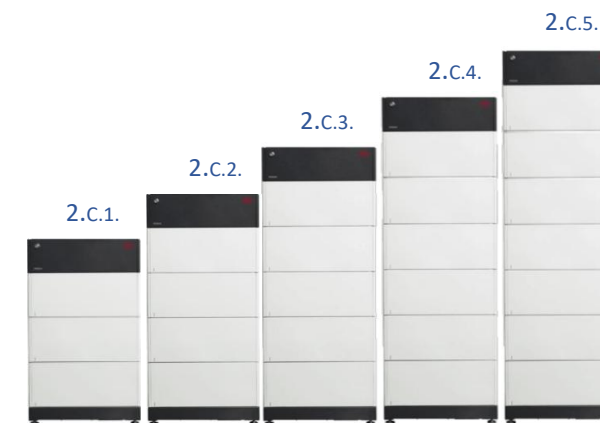

Hybride: GoodWe 1-Fase HV #3/3, Pylontech batterijen

1. Omvormer: 3600/5000 Watt [GW3600N-EH](#), [GW5000N-EH](#) of [GW5000N-EH-BE](#)

2. Batterij:

D. Pylontech Force H3:

- | | | |
|----------------------------------|---------------------|-----------------------|
| 1. C-PYL-H3-10.2 | capaciteit 10.24kWh | vermogen van omvormer |
| 2. C-PYL-H3-15.4 | capaciteit 15.36kWh | vermogen van omvormer |
| 3. C-PYL-H3-20.5 | capaciteit 20.48kWh | vermogen van omvormer |

3. Energiemeter / energie-meting:

A. Meegeleverd bij GW5000N-EH & GW5000N-EH-BE: GM1000 met 1x 120A meetspoel

B. Meegeleverd bij GW3600N-EH: GM3000 met 3x 120A meetspoelen (ook aan te sluiten op 1-Fase)

C. Optioneel: [GM3000 incl. 3x 120A meetspoelen](#)

4. Communicatie kabel batterij-omvormer: met omvormer meegeleverd

5. Communicatie energiemeter-omvormer: met omvormer meegeleverd

6. Batterij kabels (rood zwart): 3m 8.37mm² bij 2.E inbegrepen

1.



3.B/C.



6.



2.D.3.

2.D.2.

2.D.1.



Hybride: GoodWe 1-Fase LV, GW & BYD batterijen

1. Omvormer: 3600/5000 Watt [GW3600-ES-20](#) of [GW5000-ES-20](#)
2. Batterij:
 - A. GoodWe Lynx LV (LX-U5.0-30) batterij toren incl. bekabeling (max. 30 op 1 omvormer*):
 1. [C-LX-U5.0](#) capaciteit 5.0kWh vermogen 4.60kW**
 ≥2x van LX-U5.0-30: vermogen van omvormer
 - B. BYD LVS batterij incl. Unit(s), Base & Cover, BMU, Connector-set en bekabeling
 1. [C-BYD-LVS-4.0](#) capaciteit 4kWh vermogen 3.12kW
 2. [C-BYD-LVS-8.0](#) capaciteit 8kWh vermogen van omvormer
 3. [C-BYD-LVS-12.0](#) capaciteit 12kWh vermogen van omvormer
 4. [C-BYD-LVS-16.0](#) capaciteit 16kWh vermogen van omvormer
 5. [C-BYD-LVS-20.0](#) capaciteit 20kWh vermogen van omvormer
 6. [C-BYD-LVS-24.0](#) capaciteit 24kWh vermogen van omvormer
3. Energiemeter / energie-meting:
 - A. Meegeleverd bij de omvormer: [GMK110](#) met 1x 120A meetspoel
 - B. Optioneel: [GM3000](#) incl. 3x 120A meetspoelen
4. Communicatie kabel batterij-omvormer: met omvormer meegeleverd
5. Communicatie energiemeter-omvormer: met omvormer meegeleverd
6. Batterij kabels (rood zwart): 1.9m 35mm² bij 2.A & 2.B inbegrepen

* LX-U5.0-30 niet te mixen met LX-U5.4-20 noch met de LX-U5.4
 ** Ook afhankelijk van het vermogen van de omvormer



Hybride: Solis 1-Fase S5 series, LV #1/3, Solis batterijen

1. Omvormer: 3/3.6/4.6 kW Solis-S5-EH1PxK-L
2. Batterij:
 - A. Solis FlexHome-(5-40)kWh-L batterij incl. Unit(s), Base&Cover, BMU, Connectorset en bekabeling

<u>1. C-SOL-FH-L-05</u>	capaciteit 5kWh	vermogen omvormer
<u>2. C-SOL-FH-L-10</u>	capaciteit 10kWh	vermogen omvormer
<u>3. C-SOL-FH-L-15</u>	capaciteit 15kWh	vermogen omvormer
<u>4. C-SOL-FH-L-20</u>	capaciteit 20kWh	vermogen omvormer
<u>5. C-SOL-FH-L-25</u>	capaciteit 25kWh	vermogen omvormer
<u>6. C-SOL-FH-L-30</u>	capaciteit 30kWh	vermogen omvormer
<u>7. C-SOL-FH-L-35</u>	capaciteit 35kWh	vermogen omvormer
<u>8. C-SOL-FH-L-40</u>	capaciteit 40kWh	vermogen omvormer
 - B. Solis IntelliHome-(5-16)kWh-OD batterij en bekabeling

<u>1. Solis-IH-5kWh-OD</u>	capaciteit 5kWh	vermogen omvormer
<u>2. Solis-IH-10kWh-OD</u>	capaciteit 10kWh	vermogen omvormer
<u>3. Solis-IH-16kWh-OD</u>	capaciteit 16kWh	vermogen omvormer
3. Energiemeter / energie-meting:
 - A. Meegeleverd bij de omvormer: 1-Fase meter met 1x 120A meetspoel
 - B. Optioneel voor deze omvormers en 3-Fase meting: Solis-RHI-Meter-3P (Eastron SDM630MCT) met 3x 120A meetspoel
4. Communicatie kabel batterij-omvormer: met omvormer meegeleverd
5. Communicatie energiemeter-omvormer: met omvormer meegeleverd
6. Batterij kabels (rood zwart): in set 2.A&B. meegeleverd (meer informatie volgt)

NB: Energiemeters bevatten omvormer-merk-specifieke firmware



Hybride: Solis 1-Fase S5 series, LV #2/3, BYD batterijen

1. Omvormer: 3/3.6/4.6 kW [Solis-S5-EH1PxK-L](#)
2. Batterij:
 - A. BYD LVS batterij incl. Unit(s), Base&Cover, BMU, Connectorset en bekabeling

1. C-BYD-LVS-4.0	capaciteit 4kWh	vermogen 3.12kW**
2. C-BYD-LVS-8.0	capaciteit 8kWh	vermogen 4.8kW* / **
3. C-BYD-LVS-12.0	capaciteit 12kWh	vermogen 4.8kW* / **
4. C-BYD-LVS-16.0	capaciteit 16Wh	vermogen 4.8kW* / **
5. C-BYD-LVS-20.0	capaciteit 20kWh	vermogen 4.8kW* / **
6. C-BYD-LVS-24.0	capaciteit 24kWh	vermogen 4.8kW* / **
3. Energiemeter / energie-meting:
 - A. Meegeleverd bij de omvormer: 1-Fase meter met 1x 120A meetspoel
 - B. Optioneel voor deze omvormers en 3-Fase meting: [Solis-RHI-Meter-3P \(Eastron SDM630MCT\)](#) met 3x 120A meetspoel
4. Communicatie kabel batterij-omvormer: met omvormer meegeleverd
5. Communicatie energiemeter-omvormer: met omvormer meegeleverd
6. Batterij kabels (rood zwart): 35mm² 1.9m: in set 2.A meegeleverd

* Ook afhankelijk van vermogen omvormer ** EH1P(3&3.6)K-L max. 3kW

NB: Energiemeters bevatten omvormer-merk-specifieke firmware



Hybride: Solis 1-Fase S5 series, LV #3/3, Pylontech batterijen

1. Omvormer: 3/3.6/4.6 kW [Solis-S5-EH1PxK-L](#)
2. Batterij:
 - B. Pylontech Fidus
 1. [C-PYL-FIDUS-5.12-W](#) of [C-PYL-FIDUS-5.12-G](#) capaciteit 5.12kWh vermogen $\pm 4.8\text{kW}$ */**
 - C. Uitbreiding op 2.B.1. en max. 5kW omvormers***, middels:

Batterij ([PYL-FIDUS-B](#)) en muursteunen ([C-PYL-FIDUS-W](#)) of vloerbeugels ([C-PYL-FIDUS-G](#))
3. Energiemeter / energie-meting:
 - A. Meegeleverd bij de omvormer: 1-Fase meter met 1x 120A meetspoel
 - B. Optioneel voor deze omvormers en 3-Fase meting: [Solis-RHI-Meter-3P \(Eastron SDM630MCT\)](#) met 3x 120A meetspoel
4. Communicatie kabel batterij-omvormer: met samenstelling [C-PYL-FIDUS-\(5.12\)-W/G](#) meegeleverd
5. Communicatie energiemeter-omvormer: met omvormer meegeleverd
6. Batterij kabels (rood zwart) 21mm² (max. 100A / $\pm 5000\text{Watt}$ ***):

Bij [C-PYL-FIDUS-5.12-W](#): 2.5m omvormer naar batterij en 0.40m batterij naar batterij meegeleverd

Bij [C-PYL-FIDUS-5.12-G](#): 2.5m omvormer naar batterij en 0.20m batterij naar batterij meegeleverd
7. Bij [C-PYL-FIDUS-5.12-W](#) 2 wandsteunen meegeleverd.
Bij [C-PYL-FIDUS-5.12-G](#) 4 vloersteunen meegeleverd

21mm² Kabels batterij naar batterij van 0.40m ([C-PYL-FIDUS-W](#)) en van 0.20m ([C-PYL-FIDUS-G](#)) altijd meegeleverd.

* Ook afhankelijk van vermogen omvormer ** EH1P(3&3.6)K-L max. 3kW

*** Hogere stroom vereist meerdere kabelsets ([PYL-FIDUS-Cables-kit](#)) tussen omvormer en batterijen

NB: Bij gebruik vloersteunen maximaal 4 batterijen op elkaar. Energiemeters bevatten omvormer-merk-specifieke firmware



Hybride: Solis 1-Fase S6 series, LV #1/3, Solis batterijen

1. Omvormer: 3/3.6/4.6/5 kW [Solis-S6-EH1PxK-L-PLUS](#)
2. Batterij:
 - A. Solis FlexHome-(5-40)kWh-L batterij incl. Unit(s), Base&Cover, BMU, Connectorset en bekabeling

<ol style="list-style-type: none"> 1. C-SOL-FH-L-05 2. C-SOL-FH-L-10 3. C-SOL-FH-L-15 4. C-SOL-FH-L-20 5. C-SOL-FH-L-25 6. C-SOL-FH-L-30 7. C-SOL-FH-L-35 8. C-SOL-FH-L-40 	<p>capaciteit 5kWh</p> <p>capaciteit 10kWh</p> <p>capaciteit 15kWh</p> <p>capaciteit 20kWh</p> <p>capaciteit 25kWh</p> <p>capaciteit 30kWh</p> <p>capaciteit 35kWh</p> <p>capaciteit 40kWh</p>	<p>vermogen 2.5kW</p> <p>vermogen omvormer</p> <p>vermogen omvormer</p> <p>vermogen omvormer</p> <p>vermogen omvormer</p> <p>vermogen omvormer</p> <p>vermogen omvormer</p> <p>vermogen omvormer</p>
--	--	--
 - B. Solis IntelliHome-(5-16)kWh-OD batterij en bekabeling

<ol style="list-style-type: none"> 1. Solis-IH-5kWh-OD 2. Solis-IH-10kWh-OD 3. Solis-IH-16kWh-OD 	<p>capaciteit 5kWh</p> <p>capaciteit 10kWh</p> <p>capaciteit 16kWh</p>	<p>vermogen 2.5kW</p> <p>vermogen omvormer</p> <p>vermogen omvormer</p>
---	--	---
3. Energiemeter / energie-meting:
 - A. Meegeleverd bij de omvormer: 1-Fase meter met 1x 120A meetspoel
 - B. Energie meting 3th party PV kan middels de Smart poort AC aansluiting
 - C. Optioneel voor deze omvormers en 3-Fase meting: [Solis-RHI-Meter-3P \(Eastron SDM630MCT\)](#) met 3x 120A meetspoel
4. Communicatie kabel batterij-omvormer: met omvormer meegeleverd
5. Communicatie energiemeter-omvormer: met omvormer meegeleverd
6. Batterij kabels (rood zwart): in set 2.A&B. meegeleverd (meer informatie volgt)

NB: Energiemeters bevatten omvormer-merk-specifieke firmware



Hybride: Solis 1-Fase S6 series, LV #2/3, BYD batterijen

1. Omvormer: 3/3.6/4.6/5 kW [Solis-S6-EH1PxK-L-PLUS](#)
2. Batterij:
 - B. BYD LVS batterij incl. Unit(s), Base&Cover, BMU, Connectorset en bekabeling
 1. [C-BYD-LVS-4.0](#) capaciteit 4kWh vermogen 3.12kW*
 2. [C-BYD-LVS-8.0](#) capaciteit 8kWh vermogen omvormer
 3. [C-BYD-LVS-12.0](#) capaciteit 12kWh vermogen omvormer
 4. [C-BYD-LVS-16.0](#) capaciteit 16kWh vermogen omvormer
 5. [C-BYD-LVS-20.0](#) capaciteit 20kWh vermogen omvormer
 6. [C-BYD-LVS-24.0](#) capaciteit 24kWh vermogen omvormer
3. Energiemeter / energie-meting:
 - A. Meegeleverd bij de omvormer: 1-Fase meter met 1x 120A meetspoel
 - B. Energie meting 3th party PV kan middels de Smart poort AC aansluiting
 - C. Optioneel voor deze omvormers en 3-Fase meting: [Solis-RHI-Meter-3P \(Eastron SDM630MCT\)](#) met 3x 120A meetspoel
4. Communicatie kabel batterij-omvormer: met omvormer meegeleverd
5. Communicatie energiemeter-omvormer: met omvormer meegeleverd
6. Batterij kabels (rood zwart): 35mm² 1.9m: in set 2.A meegeleverd

* Ook afhankelijk van vermogen omvormer

NB: Energiemeters bevatten omvormer-merk-specifieke firmware



Hybride: Solis 1-Fase S6 series, LV #3/3, Pylontech batterijen

1. Omvormer: 3/3.6/4.6/5 kW [Solis-S6-EH1PxK-L-PLUS](#)
2. Batterij:
 - C. Pylontech Fidus
 1. [C-PYL-FIDUS-5.12-W](#) of [C-PYL-FIDUS-5.12-G](#) capaciteit 5.12kWh vermogen $\pm 4.8\text{kW}$ */**
 - D. Uitbreiding op 2.C.1. en max. 5kW omvormers, middels:
 - Batterij ([PYL-FIDUS-B](#)) en muursteunen ([C-PYL-FIDUS-W](#)) of vloerbeugels ([C-PYL-FIDUS-G](#))
3. Energiemeter / energie-meting:
 - A. Meegeleverd bij de omvormer: 1-Fase meter met 1x 120A meetspoel
 - B. Energie meting 3th party PV kan middels de Smart poort AC aansluiting
 - C. Optioneel voor deze omvormers en 3-Fase meting: [Solis-RHI-Meter-3P \(Eastron SDM630MCT\)](#) met 3x [120A meetspoel](#)
4. Communicatie kabel batterij-omvormer: met samenstelling [C-PYL-FIDUS-\(5.12\)-W/G](#) meegeleverd
5. Communicatie energiemeter-omvormer: met omvormer meegeleverd
6. Batterij kabels (rood zwart) 21mm² (max. 100A):
 - Bij [C-PYL-FIDUS-5.12-W](#): 2.5m omvormer naar batterij en 0.40m batterij naar batterij meegeleverd
 - Bij [C-PYL-FIDUS-5.12-G](#): 2.5m omvormer naar batterij en 0.20m batterij naar batterij meegeleverd
7. Bij [C-PYL-FIDUS-5.12-W](#) 2 wandsteunen meegeleverd.
Bij [C-PYL-FIDUS-5.12-G](#) 4 vloersteunen meegeleverd

NB: 21mm² Kabels batterij naar batterij van 0.40m ([C-PYL-FIDUS-W](#)) en van 0.20m ([C-PYL-FIDUS-G](#)) altijd meegeleverd.

* Ook afhankelijk van vermogen omvormer ** EH1P(3&3.6)K-L max. 3kW

NB: Bij gebruik vloersteunen maximaal 4 batterijen op elkaar. Energiemeters bevatten omvormer-merk-specifieke firmware



Hybride: Huawei 1-Fase, LBO series & S1 batterijen (HV batterij)

1. Omvormer: Huawei SUN2000 3/3.68/4/4.6/5 kW ([HUA-xK-LB0](#))
2. Batterij:
 - A. LUNA-2000-S1 batterij toren, max. 2 torens op 1 omvormer:

1. C-HUA-LUNA2000-5-S1	capaciteit 5kWh	vermogen 3.5kW*
2. C-HUA-LUNA2000-7-S1	capaciteit 6.9kWh	vermogen 3.5kW*
3. C-HUA-LUNA2000-10-S1	capaciteit 10kWh	vermogen van omvormer
4. C-HUA-LUNA2000-12-S1	capaciteit 11.9kWh	vermogen van omvormer
5. C-HUA-LUNA2000-14-S1	capaciteit 13.8kWh	vermogen van omvormer
6. C-HUA-LUNA2000-15-S1	capaciteit 15kWh	vermogen van omvormer
7. C-HUA-LUNA2000-17-S1	capaciteit 16.9kWh	vermogen van omvormer
8. C-HUA-LUNA2000-19-S1	capaciteit 18.8kWh	vermogen van omvormer
9. C-HUA-LUNA2000-21-S1	capaciteit 20.7kWh	vermogen van omvormer
 - B. Wall mounting bracket (optioneel, 1 per toren):
 1. [HUA-LUNA2000-WMB-S1](#)
3. Energiemeter / energie-meting:
 - A. Voor 1-Fase huisaansluiting: [HUA-SmartPS-100A-1P](#)
 - B. Voor 1-Fase back-up & slimme energiecontrole (EMMA) 1-Fase***: [HUA-SmartGuard-63AS0](#)
 - C. Voor 1- of 3-Fase huisaansluiting en slimme energiecontrole, INLINE (max. 3x63A): [HUA-EMMA-A02](#)
 - D. Voor 3-Fase locatie, INLINE meter (max. 3x80A): [HUA-SmartPS-80AI-T0](#)
 - E. Voor 3-Fase locatie, met 3x 100A meetspoelen: [HUA-SmartPS-100A-S0](#)
4. Communicatie kabel batterij-omvormer: excl. RS-485 kabel
5. Communicatie energiemeter-omvormer: excl. RS-485 kabel
6. Batterij kabels (rood zwart): 3m 6mm² bij 2.A inbegrepen

* Ook afhankelijk van vermogen omvormer

** Max. 1 omvormer



Hybride: Fronius 1-Fase, Primo series HV #1/2, Fronius batterijen

1. Omvormer: Fronius Primo GEN24 Plus SC 3.6/4/4.6/5 kW ([FRO-PRIMO-GEN24-x.xP](#))
2. Batterij:
 - A. Reserva batterij toren, max. 4 torens op 1 omvormer:
 1. [C-FRO-RES-6.3](#) capaciteit 6.31kWh vermogen 4.5kW*
 2. [C-FRO-RES-9.5](#) capaciteit 9.47kWh vermogen van omvormer
 3. [C-FRO-RES-12.6](#) capaciteit 12.63kWh vermogen van omvormer
 - B. Reserva Pro batterij toren, max. 4 torens op 1 omvormer:
 1. [C-FRO-RESPRO-12.0](#) capaciteit 11.96kWh vermogen 4.68kW*
 2. [C-FRO-RESPRO-16.0](#) capaciteit 15.95kWh vermogen van omvormer
 3. [C-FRO-RESPRO-20.0](#) capaciteit 19.94kWh vermogen van omvormer
3. Energiemeter / energie-meting:
 - A. Voor 1-Fase huisaansluiting: [uh?](#)
 - B. 3-Fase energiemeter WIFI/LAN/RS485: [FRO-SM-IP](#) excl. CT's: [CTV100A/333mV](#) of [CTV250A/333mV](#)
 - C. 3-Fase INLINE energiemeter WIFI/LAN/RS485: [FRO-SM-IP-63A-3](#)
 - D. 3-Fase INLINE energiemeter RS485 (max. 3x 63A): [FRO-SM-63A-3](#)
4. Communicatie kabel batterij-omvormer: excl. RS-485 kabel
5. Communicatie energiemeter-omvormer: excl. RS-485 kabel
6. Batterij kabels (rood zwart): 3m 6mm² bij 2.A & B inbegrepen

* Ook afhankelijk van vermogen omvormer



1.



6mm² kabels 3m

6.



3.B.



3.B.CT's



3.D.



2.A.1.

2.A.2.

2.A.3.

2.B.1.

2.B.2.

2.B.3.



Hybride: Fronius 1-Fase, Primo series HV #2/2, BYD batterijen

1. Omvormer: Fronius Primo GEN24 Plus SC 3.6/4/4.6/5 kW ([FRO-PRIMO-GEN24-x.xP](#))

2. Batterij HVS+/HVM+, max. 3 torens op 1 omvormer

C. BYD HVS+:

- | | | |
|----------------------------------|--------------------|-----------------------|
| 1. C-BYD-HVS-5.1 | capaciteit 5.12kWh | vermogen 4.5kW* |
| 2. C-BYD-HVS-7.7 | capaciteit 7.68kWh | vermogen van omvormer |

D. of BYD HVM+:

- | | | |
|-----------------------------------|---------------------|-----------------------|
| 1. C-BYD-HVM-8.3 | capaciteit 8.28kWh | vermogen 3.84kW* |
| 1. C-BYD-HVM-11.0 | capaciteit 11.04kWh | vermogen 4.5kW* |
| 2. C-BYD-HVM-13.8 | capaciteit 13.80kWh | vermogen van omvormer |
| 3. C-BYD-HVM-16.6 | capaciteit 16.56kWh | vermogen van omvormer |
| 4. C-BYD-HVM-19.3 | capaciteit 19.32kWh | vermogen van omvormer |

3. Energiemeter / energie-meting:

- A. Voor 1-Fase huisaansluiting: [uh?](#)
- B. 3-Fase energiemeter WIFI/LAN/RS485: [FRO-SM-IP](#) excl. CT's: [CTV100A/333mV](#) of [CTV250A/333mV](#)
- C. 3-Fase INLINE energiemeter WIFI/LAN/RS485: [FRO-SM-IP-63A-3](#)
- D. 3-Fase INLINE energiemeter RS485 (max. 3x 63A): [FRO-SM-63A-3](#)

4. Communicatie kabel batterij-omvormer: excl. RS-485 kabel
5. Communicatie energiemeter-omvormer: excl. RS-485 kabel
6. Batterij kabels (rood zwart): 3m 6mm² bij 2.A & B inbegrepen

* Ook afhankelijk van vermogen omvormer



1.



3. B.

3. B. CT's



3. D.



6.



2.c.1.

2.c.2.

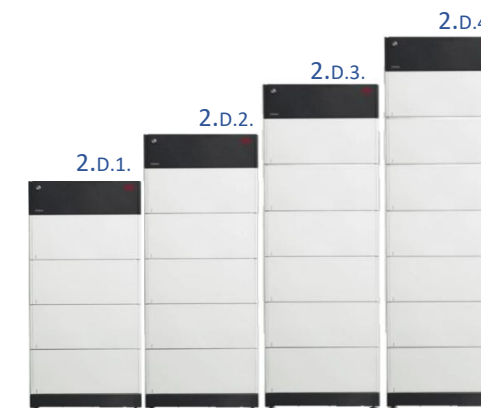

2.d.1.

2.d.2.

2.d.3.

2.d.4.

Hybride 3-Fase (PV + batterij)

Hybride: Pylontech 3-Fase, H3X series All-in-one

- &2. Omvormers incl. batterij: 8/10/12/15 kW [H3X\(8-15\)K-HY-3P](#) H3X omvormer met H3 batterij-modules (max. 3 inverters parallel)
- Set bestaat uit een H3X hybride omvormer van 8 t/m 15 kW in toren met batterijen:

1. & 2.	10 kWh (2x 5)	15 kWh (3x 5)	20 kWh (4x 5)	25 kWh (5x 5)	30 kWh (6x 5)	35 kWh (7x 5)
Omvormer:						
A. 8 kW	C-PYL-3P8-10	C-PYL-3P8-15	C-PYL-3P8-20			
B. 10 kW	C-PYL-3P10-10	C-PYL-3P10-15	C-PYL-3P10-20	C-PYL-3P10-25		
C. 12 kW		C-PYL-3P12-15	C-PYL-3P12-20	C-PYL-3P12-25		
D. 15 kW		C-PYL-3P15-15	C-PYL-3P15-20	C-PYL-3P15-25	C-PYL-3P15-30	C-PYL-3P15-35

E. Extra-batterij unit (tot maximaal 7 units in 1 toren):

- [PYL-FORCEH3-UNIT](#) capaciteit 5 kWh

3. Energiemeter / energie-meting:

- Meegeleverd: [Eastron SDM630](#) met 3x 120A meetspoel
- Optioneel voor monitoren 3th party PV: [PYL-CHIN-DTSU666-6CT](#) met 6x 120A meetspoel.

4. Communicatie energiemeter-omvormer: excl. RS485 bekabeling

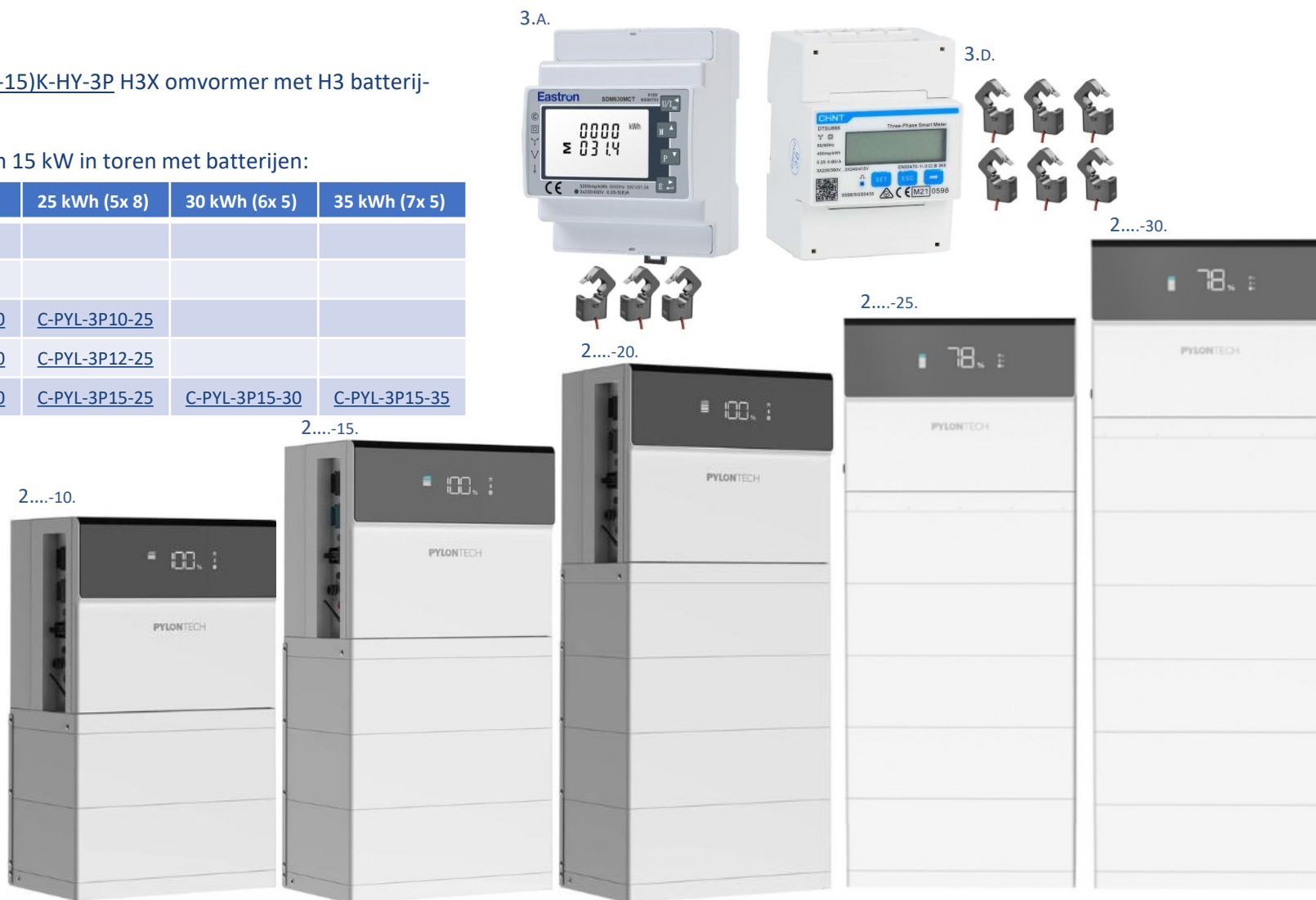

Hybride: EcoFlow 3-Fase, Ocean 2 All-in-one

1. &2. Omvormers incl. batterij: EF-HD-P3-(6-8-10-12)K0-S2 omvormer met Ocean 2 (EF BD-5-S2) batterij*
2. Set bestaat uit een Ocean 2 hybride omvormer van 6, 8, 10 of 12 kW in 1 toren met batterijen:
 - A. Gestapelde hybride 6 kW Ocean 2 omvormer met Ocean 2 batterij-unit(s):
 1. [C-EF-O2-3P6-10-B](#) of [C-EF-O2-3P6-10-W](#) capaciteit 10.04kWh vermogen 5kW**
 2. [C-EF-O2-3P6-15-B](#) of [C-EF-O2-3P6-15-W](#) capaciteit 15.06kWh vermogen van omvormer
 - B. Gestapelde hybride 8 kW Ocean 2 omvormer met Ocean 2 batterij-unit(s):
 1. [C-EF-O2-3P8-15-B](#) of [C-EF-O2-3P8-15-W](#) capaciteit 15.06kWh vermogen 7.5kW**
 2. [C-EF-O2-3P8-20-B](#) capaciteit 20.08kWh vermogen van omvormer
 - C. Gestapelde hybride 10 kW Ocean 2 omvormer met Ocean 2 batterij-unit(s):
 1. [C-EF-O2-3P10-15-B](#) of [C-EF-O2-3P10-15-W](#) capaciteit 15.06kWh vermogen 7.5kW**
 2. [C-EF-O2-3P10-20-B](#) capaciteit 20.08kWh vermogen van omvormer
 3. [C-EF-O2-3P10-25-B](#) capaciteit 25.10kWh vermogen van omvormer
 - D. Gestapelde hybride 12 kW Ocean 2 omvormer met Ocean 2 batterij-unit(s):
 1. [C-EF-O2-3P12-20-B](#) capaciteit 20.08kWh vermogen 10kW**
 2. [C-EF-O2-3P12-25-B](#) capaciteit 25.10kWh vermogen van omvormer
 - E. Extra batterij-unit: [EF-OCEAN2Battery5kWh](#). Op de vloer max. 6 op elkaar, aan de muur max. 3 op elkaar. Totaal maximum 12.
 - F. Voor tweede toren op de vloer met Junctionbox en vloersteun: [EF-BD-JC-S2-B-S1](#), maximaal 6 Ocean 2 batterijen
 Voor tweede toren aan de wand met Junctionbox en muursteun: [EF-BD-JC-S2-W-S1](#), maximaal 3 batterijen
3. Energiemeter / energie-meting: Ingebouwd in de Ocean 2 omvormer
 Onderstaande meters b.v. bij partial home-backup of energie meten van reeds aanwezige omvormer
 - A. 3-Fase INLINE energiemeter (max. 3x 80A): [EF-EFA-ADL400-CT](#)
 - B. 3-Fase energiemeter met 3x 80A meetspoelen: [EF-EFA-ADL400N-CT](#)
 - C. 3-Fase energiemeter met 3x 120A meetspoelen: [EF-EFA-ADL400N-CTD16](#)
 - D. 3-Fase energiemeter met 3x 200A meetspoelen: [EF-EFA-ADL400NCT200A](#)
4. Bij C-EF-O2-3Px-xx-B vloersteun – en bij C-EF-O2-3Px-xx-W muurbeugel inbegrepen
5. Optioneel: PowerInsight 11-inch Energie Monitor: [EF-PowerInsight2-EU](#)

* omvormer ook te combineren met batterij unit [EF-BD-5-1-S1](#). In een vloer toren max. 3 van deze batterijen of 3 van deze en 1 nieuwe.
 ** maximum laadvermogen



5.

1.



2.F.-B-S1

2.F.-W-S1



3. A.



3. B.



3. C.



3. D.



2. A.1.-B



2. A.2./B.1/C.1.-B



2. B.2/C.2/D.1.-B



2. C.3/D.2.-B



Hybride: EcoFlow 3-Fase PowerOcean omvormer, EcoFlow LFP batterij

1. Omvormer: EcoFlow PowerOcean 6/8/10/12 kW ([EF-HD-P3-xxK0-S1](#))
2. Batterij:
 - A. EcoFlow batterij toren, max. 3 torens van 15.3kWh aan te sluiten:
 1. [C-EF-BD-1-5.1-B](#) of [C-EF-BD-1-5.1-W](#) capaciteit 5.1kWh vermogen 2.5kW/3.3kW*
 2. [C-EF-BD-1-10.2-B](#) of [C-EF-BD-1-10.2-W](#) capaciteit 10.2kWh vermogen 5kW/6.6kW*
 3. [C-EF-BD-1-15.3-B](#) of [C-EF-BD-1-15.3-W](#) capaciteit 15.3kWh vermogen 7.5kW/9.9kW*
3. Energiemeter / energie-meting:
 - A. 3-Fase INLINE energiemeter (max. 3x 80A): [EF-EFA-ADL400-CT](#)
 - B. 3-Fase energiemeter met 3x 80A meetspoelen: [EF-EFA-ADL400N-CT](#)
 - C. 3-Fase energiemeter met 3x 120A meetspoelen: [EF-EFA-ADL400N-CTD16](#)
 - D. 3-Fase energiemeter met 3x 200A meetspoelen: [EF-EFA-ADL400NCT200A](#)
4. Communicatie kabel batterij-omvormer: 1.5m kabel bij 2.A inbegrepen
5. Communicatie energiemeter-omvormer: excl. RS-485 kabel
6. Batterij kabels (rood zwart): 1.5m 4mm² bij 2.A inbegrepen
7. Bij C-EF-BD-1-xx-**B** vloersteun – en bij C-EF-BD-1-xx-**W** muurbeugel inbegrepen
8. Optioneel: PowerInsight 11-inch Energie Monitor: [EF-PowerInsight2-EU](#)



* Charge / discharge; ook afhankelijk van vermogen omvormer

Hybride: EcoFlow 3-Fase PowerOcean Plus omvormer, EcoFlow LFP batterij

1. Omvormer: EcoFlow PowerOcean Plus 15/20/25/29.9 kW ([EF-HD-P3-xxK0-S1](#))
2. Batterij:
 - A. EcoFlow batterij toren , max. 4 torens van 15.3kWh aan te sluiten :
 1. [C-EF-BD-2-5.1-B](#) of [C-EF-BD-2-5.1-W](#) capaciteit 5.1kWh vermogen 2.5kW/3.3kW*
 2. [C-EF-BD-2-10.2-B](#) of [C-EF-BD-2-10.2-W](#) capaciteit 10.2kWh vermogen 5kW/6.6kW*
 3. [C-EF-BD-2-15.3-B](#) of [C-EF-BD-2-15.3-W](#) capaciteit 15.3kWh vermogen 7.5kW/9.9kW*
3. Energiemeter / energie-meting: Ingebouwd in PowerOcean Plus omvormer
Onderstaande meters b.v. voor: partial home-backup of energie meten van reeds aanwezige omvormer
 - A. 3-Fase INLINE energiemeter (max. 3x 80A): [EF-EFA-ADL400-CT](#)
 - B. 3-Fase energiemeter met 3x 80A meetspoelen: [EF-EFA-ADL400N-CT](#)
 - C. 3-Fase energiemeter met 3x 120A meetspoelen: [EF-EFA-ADL400N-CTD16](#)
 - D. 3-Fase energiemeter met 3x 200A meetspoelen: [EF-EFA-ADL400NCT200A](#)
4. Communicatie kabel batterij-omvormer: 1.5m kabel bij 2.A inbegrepen
5. Communicatie energiemeter-omvormer: excl. RS-485 kabel
6. Batterij kabels (rood zwart): 1.5m 10mm² bij 2.A inbegrepen
7. Bij C-EF-BD-2-xx-B vloersteun – en bij C-EF-BD-2-xx-W muurbeugel inbegrepen
8. Optioneel: PowerInsight 11-inch Energie Monitor: [EF-PowerInsight2-EU](#)



* Charge / discharge

Hybride: Bliq 3-Fase, HS2 all-in-one*, incl. Bliq energiemanager 3.0

1. &2. Omvormers incl. batterij: HS2-5K-T2 of HS2-8K-T2 omvormer met BU2-5.0-HV5 batterij-modules
2. Set bestaat uit een hybride omvormer van 5 kW of 8 kW:
 - A. Gestapelde hybride 5 kW Bliq omvormer met Bliq batterij-unit(s) en onderstel met verstelbare poten:
 1. [C-BLI-3P5.0-10](#) capaciteit 9kWh vermogen van omvormer
 2. [C-BLI-3P5.0-15](#) capaciteit 13.5kWh vermogen van omvormer
 - B. Gestapelde hybride 8 kW Bliq omvormer met Bliq batterij-unit(s) en onderstel met verstelbare poten:
 1. [C-BLI-3P8.0-15](#) capaciteit 13.5kWh vermogen van omvormer
 2. [C-BLI-3P8.0-20](#) capaciteit 18kWh vermogen van omvormer
 3. [C-BLI-3P8.0-25](#) capaciteit 22.5kWh vermogen van omvormer
 - C. Extra batterij-unit (tot maximaal 5 units in totaal):
 1. [BLI-HB-HS2-HV5-PLUS](#) capaciteit 4.5kWh
3. Energiemeter / energie-meting:
 1. Inclusief 3-Fase energie-meter met 3x 100A meetspoel, om terug kunnen vallen op zelfconsumptie-modus bij afmelding Bliq Powerflow of indien deze onverhoopt even niet werkt.
 2. Inclusief Bliq energiemanager 3.0 (voor Bliq Powerflow*), gekoppeld met P1 poort slimme meter.
4. Communicatie kabel batterij—omvormer: Meegeleverd.
5. Communicatie energiemeter—omvormer:
 1. Energiemeter (zie 3.1): 6 meter kabel (RS-485/UTP) meegeleverd, of draadloos middels 2x [BLI-INV-ACC-DK001](#)
 2. Energiemanager 2.0: exclusief RS-485/UTP kabel, of draadloos middels [BLI-EMS-1.0](#) (extra, niet i.p.v. EMS2.0)
6. Batterij kabels (rood zwart): Meegeleverd met de complete sets.
7. Optioneel:
 1. Energiemeter voor reeds aanwezige 3-Fase PV: [BLI-EMS-ACC-KM3DM](#)
 2. 2- of 4 poort splitter voor P1 poort: [BLI-EMS-ACC-P1S2](#) of [-P1S4](#)
 3. Voor Noodstroom omschakelaar (ATS) zie [hier](#)



* Maximaal 1 batterij-set per locatie ** Powerflow vooralsnog alleen voor Nederland en België (Belgie geen onbalans-markt)

Hybride: Bliq HS3 3-Fase all-in-one*, incl. Bliq energiemanager 3.0

1. &2. Omvormers incl. batterij: HB-INV-HS3-3P5.0 of HB-INV-HS3-3P10 omvormer met HB-BAT-HS3-5.0-TV2-PRO batterij-modules
2. Set bestaat uit een hybride omvormer van 5 kW of 10 kW:
 - A. Gestapelde hybride 5 kW Bliq omvormer met 2 tot 3 Bliq batterij-unit(s) en onderstel met verstelbare poten:
 1. [C-BLI-HS3-3P5.0-10](#) capaciteit 9kWh vermogen van omvormer
 2. [C-BLI-HS3-3P5.0-15](#) capaciteit 13.5kWh vermogen van omvormer
 - B. Gestapelde hybride 10 kW Bliq omvormer met 3 tot 5 Bliq batterij-unit(s) en onderstel met verstelbare poten:
 1. [C-BLI-HS3-3P10.0-15](#) capaciteit 13.5kWh vermogen van omvormer
 2. [C-BLI-HS3-3P10.0-20T](#) of [C-BLI-HS3-3P10.0-20](#) capaciteit 18kWh vermogen van omvormer
 3. [C-BLI-HS3-3P10.0-25T](#) of [C-BLI-HS3-3P10.0-25](#) capaciteit 22.5kWh vermogen van omvormer
 - C. Extra batterij-unit (tot maximaal 8 units in totaal):
 1. [BLI-HB-HS3-5-TV2-PRO](#) capaciteit 4.5kWh
3. Energiemeter / energie-meting:
 1. Inclusief 3-Fase energie-meter met 3x 100A meetspoel, om zelfconsumptie-modus te gebruiken indien stroomprijns-delta klein is, Bliq Powerflow is afgemeld of - onverhoopt niet werkt.
 2. Inclusief Bliq energiemanager 3.0, gekoppeld met P1 poort slimme meter en incl. 1 jaar Bliq Powerflow*.
4. Communicatie kabel batterij—omvormer: n.v.t.
5. Communicatie energiemeter—omvormer:
 1. Energiemeter (zie 3.1): 6 meter kabel (RS-485/UTP) meegeleverd, of draadloos middels **2x** [BLI-INV-ACC-DK001](#)
 2. Energiemanager 3.0: exclusief RS-485/UTP kabel, of draadloos middels optionele [BLI-EMS-ACC-URFD](#).
6. Uitbreiding en bevestiging:
 - A. Voor uitbreiding naar meer torens of splitsen van een toren: [BLI-HB-BAT-HS3-BMS](#).
 - B. Voor muurbevestiging: [BLI-HB-BAT-HS3-WM](#) (Max. 3 batterijen + omvormer)
7. Optioneel:
 1. Energiemeter voor reeds aanwezige 1-Fase PV: [BLI-EMS-ACC-KM1DM](#)
 2. 2- of 4 poort splitter voor P1 poort: [BLI-EMS-ACC-P1S2](#) of [-P1S4](#)
 3. Voor Noodstroom omschakelaar (ATS) zie [hier](#)

* Maximaal 1 batterij-set per locatie

** Powerflow voorsnag alleen voor Nederland en België (Belgie geen onbalans-markt)

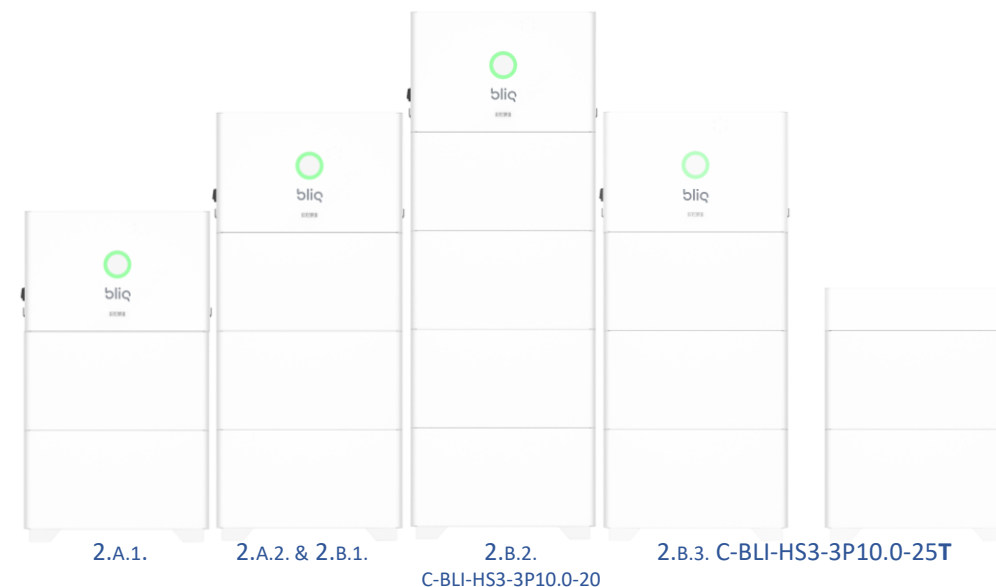

Hybride: GoodWe 3-Fase, ESA series all-in-one

3.B.



3.C.



- &2. Omvormers incl. batterij: GW(6-8-10-12-15-20-25-29.999)K-ETA-G20 omvormer met GW(5.1-8.3)-BAT-D-G20 batterij-modules
- Set bestaat uit een ESA (ETA) hybride omvormer van 6 t/m 29.999kW in 1 toren met batterijen:

1. & 2.	8 kWh (1x 8)	10 kWh (2x 5)	13 kWh (8+5)	16 kWh (2x 8)	18 kWh (2x 5 +8)	24 kWh (3x 8)	32 kWh (4x 8)	40 kWh (5x 8)	48 kWh (6x 8)
Omvormer:									
A. 6 kW	C-GW-ESA-3P6-08	C-GW-ESA-3P6-10	C-GW-ESA-3P6-13						
B. 8 kW	C-GW-ESA-3P8-08	C-GW-ESA-3P8-10	C-GW-ESA-3P8-13	C-GW-ESA-3P8-16					
C. 10 kW		C-GW-ESA-3P10-10	C-GW-ESA-3P10-13	C-GW-ESA-3P10-16	C-GW-ESA-3P10-18	C-GW-ESA-3P10-24			
D. 12 kW			C-GW-ESA-3P12-13	C-GW-ESA-3P12-16	C-GW-ESA-3P12-18	C-GW-ESA-3P12-24			
E. 15 kW				C-GW-ESA-3P15-16	C-GW-ESA-3P15-18	C-GW-ESA-3P15-24	C-GW-ESA-3P15-32		
F. 20 kW					C-GW-ESA-3P20-18	C-GW-ESA-3P20-24	C-GW-ESA-3P20-32	C-GW-ESA-3P20-40	
G. 25 kW						C-GW-ESA-3P25-24	C-GW-ESA-3P25-32	C-GW-ESA-3P25-40	C-GW-ESA-3P25-48
H. 29.99 kW						C-GW-ESA-3P29.9-24	C-GW-ESA-3P29.9-32	C-GW-ESA-3P29.9-40	C-GW-ESA-3P29.9-48

- Extra batterij-unit (tot maximaal 6 units in 1 toren):
 - [GW5.1-BAT-D-G20](#) of [GW8.3-BAT-D-G20](#) capaciteit 5 / 8 kWh
- Energiemeter / energie-meting:
 - Meegeleverd: 3x 120A meetspoel met 10 meter kabel (te verlengen tot max. 30 meter met UTP kabel)
 - Optioneel: [GW-GMK330](#) met 3x 120A meetspoelen. (2^{de} meter noodzakelijk voor implementatie 3-Fase 3th party PV)
 - Optioneel: [GM330](#) excl. /5A meetspoelen. Libra Energy voert Carlo Gavazzi /5A meetspoelen van [250A](#) (voor 25A-250A) en [400A](#) (250A-400A) (2^{de} meter noodzakelijk voor implementatie 3-Fase 3th party PV)
- Communicatie energiemeter-omvormer: 3.B.&C. excl. RS-485 kabel
- Vooralsnog noodzakelijk voor dynamische energie-prijskoppeling: [GWEZMANAGER3000](#) met [GW-GMK330](#) of [GM330](#)
- Optioneel:
 - Muurbeugel [GW-BAT-D-WM-Bracket](#), voor max. 3x 5.1-BAT-D batterijen, max. 2x 8.3-BAT-D of max. 1x 5.1-BAT-D + 1x 8.3-BAT-D.
 - Om torens te splitsen: [GW-BAT-D-EXP-KIT](#) (max. 3 torens totaal, met max. 12 units)

1&2.



2.i.

2.i.

2.i.

2.A-H.

6.A.

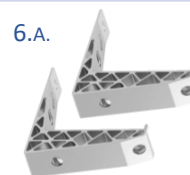

6.B.
GW-BAT-D-EXP-KIT:
vloermontage,
kabels, top



Hybride: GoodWe 3-Fase, ET-20 series, HV #1/3, GoodWe batterijen

1. Omvormer: GoodWe 6/8/10/12/15 kW [GW\(6-15\)K-ET-20](#)

2. Batterij:

A. GoodWe Lynx HV (LX-D) batterij, max. 8 batterijen in 2 torens van 4 op 1 omvormer:

1. [C-LX-D5.0-5-B2](#) of [C-LX-D5.0-5-W2](#) capaciteit 5kWh vermogen 3kW
2. [C-LX-D5.0-10-B2](#) of [C-LX-D5.0-10-W2](#) capaciteit 10kWh vermogen 6kW
3. [C-LX-D5.0-15-B2](#) of [C-LX-D5.0-15-W2](#) capaciteit 15kWh vermogen 9kW*
4. [C-LX-D5.0-20-B2](#) of [C-LX-D5.0-20-W2](#) capaciteit 20kWh vermogen 12kW*
5. [C-LX-D5.0-25-B2](#) of [C-LX-D5.0-25-W2](#) capaciteit 25kWh vermogen van de omvormer
6. [C-LX-D5.0-30-B2](#) of [C-LX-D5.0-30-W2](#) capaciteit 30kWh vermogen van de omvormer
7. [C-LX-D5.0-35-B2](#) of [C-LX-D5.0-35-W2](#) capaciteit 35kWh vermogen van de omvormer
8. [C-LX-D5.0-40-B2](#) of [C-LX-D5.0-40-W2](#) capaciteit 40kWh vermogen van de omvormer

3. Energiemeter / energie-meting:

- A. Meegeleverd: 1x kabel van 10 meter met 3x 90A meetspoel
- B. Optioneel: voor >10 meter: [GW-GMK330](#) met 3x 120A meetspoelen
- C. Optioneel: [GM330](#) excl. /5A meetspoelen. Libra Energy voert Carlo Gavazzi /5A meetspoelen van [250A](#) (voor 25A-250A) en [400A](#) (250A-400A)

4. Communicatie kabel batterij-omvormer: met omvormer meegeleverd

5. Communicatie energiemeter-omvormer: met omvormer meegeleverd (bij 3.A)

6. Batterij kabels (rood zwart), 3m 10mm²: 1x 2.B1-2.B.4 en 2x bij 2.B.5-2.B.8.

7. Bij C-LX-D5.0-(x)x-B vloersteun – en bij C-LX-D5.0-(x)x-W muurbeugel inbegrepen

* Ook afhankelijk van vermogen omvormer

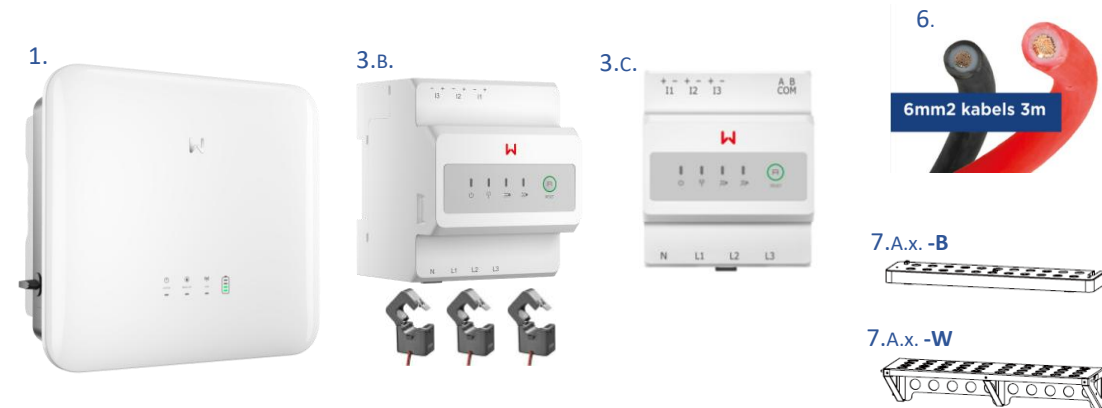

Hybride: GoodWe 3-Fase, ET-20 series, HV #2/3, BYD batterijen

1. Omvormer: GoodWe 6/8/10/12/15 kW [GW\(6-15\)K-ET-20](#)
 2. Batterij HVS+/HVM+:
 - B. BYD HVS+:

1. C-BYD-HVS-5.1	capaciteit 5.12kWh	vermogen 5.12kW
2. C-BYD-HVS-7.7	capaciteit 7.68kWh	vermogen 7.68kW*
3. C-BYD-HVS-10.2	capaciteit 10.24kWh	vermogen 10.24kW*
4. C-BYD-HVS-12.8	capaciteit 12.80kWh	vermogen 12.8kW*
 - C. of BYD HVM+:

1. C-BYD-HVM-11.0	capaciteit 11.04kWh	vermogen 8.19kW* (6.14kW voor 8K-ET-20)
2. C-BYD-HVM-13.8	capaciteit 13.80kWh	vermogen 10.24kW* (7.68kW voor 8K-ET-20)
3. C-BYD-HVM-16.6	capaciteit 16.56kWh	vermogen 12.29kW*
4. C-BYD-HVM-19.3	capaciteit 19.32kWh	vermogen 14.34kW*
5. C-BYD-HVM-22.1	capaciteit 22.08kWh	vermogen van omvormer
 3. Energiemeter / energie-meting:
 - A. Meegeleverd: 1x kabel van 10 meter met 3x 90A meetspoel
 - B. Optioneel: voor >10 meter: [GW-GMK330](#) met 3x 120A meetspoelen
 - C. Optioneel: [GM330](#) excl. /5A meetspoelen. Libra Energy voert Carlo Gavazzi /5A meetspoelen van [250A](#) (voor 25A-250A) en [400A](#) (250A-400A)
 4. Communicatie kabel batterij-omvormer: met omvormer meegeleverd (bij 3.A)
 5. Communicatie energiemeter-omvormer: met omvormer meegeleverd
 6. Batterij kabels (rood zwart): 3m 6mm² bij 2.C & 2.D inbegrepen
- * Ook afhankelijk van vermogen omvormer



Hybride: GoodWe 3-Fase, ET-20 series, HV #3/3, Pylontech batterijen

1. Omvormer: GoodWe 6/8/10/12/15 kW [GW\(6-15\)K-ET-20](#)

2. Batterij:

D. Pylontech Force H3:

1. [C-PYL-H3-10.2](#) capaciteit 10.24kWh

2. [C-PYL-H3-15.4](#) capaciteit 15.36kWh

3. [C-PYL-H3-20.5](#) capaciteit 20.48kWh

4. [C-PYL-H3-25.6](#) capaciteit 25.60kWh

5. [C-PYL-H3-30.7](#) capaciteit 30.72kWh

vermogen 8.19kW*
(6.14kW voor 8K-ET-20)

vermogen 12.28kW*

vermogen van omvormer

vermogen van omvormer

vermogen van omvormer

3. Energiemeter / energie-meting:

A. Meegeleverd: 1x kabel van 10 meter met 3x 90A meetspoel

B. Optioneel: voor >10 meter: [GW-GMK330](#) met 3x 120A meetspoelen

C. Optioneel: [GM330](#) excl. /5A meetspoelen. Libra Energy voert Carlo Gavazzi /5A meetspoelen van [250A](#) (voor 25A-250A) en [400A](#) (250A-400A)

4. Communicatie kabel batterij-omvormer: met omvormer meegeleverd (bij 3.A.)

5. Communicatie energiemeter-omvormer: met omvormer meegeleverd

6. Batterij kabels (rood zwart): 3m 8.37mm² bij 2.E inbegrepen

* Ook afhankelijk van vermogen omvormer



Hybride: GoodWe 3-Fase, ≥ 20 K-ET series, HV #1/3, GoodWe batterijen

1. Omvormer: GoodWe 20/25/29.9 kW GW(20-29.9)K-ET
2. Batterij: (NB: op 25K&29.9K maximaal 2x40kWh aan te sluiten (want 2 inputs)
 - A. GoodWe Lynx HV (LX-D) batterij, max. 8 batterijen in 2 torens van 4 op 1 omvormer:
 1. C-LX-D5.0-5-B2 of C-LX-D5.0-5-W2 capaciteit 5kWh vermogen 3kW
 2. C-LX-D5.0-10-B2 of C-LX-D5.0-10-W2 capaciteit 10kWh vermogen 6kW
 3. C-LX-D5.0-15-B2 of C-LX-D5.0-15-W2 capaciteit 15kWh vermogen 9kW
 4. C-LX-D5.0-20-B2 of C-LX-D5.0-20-W2 capaciteit 20kWh vermogen 12kW
 5. C-LX-D5.0-25-B2 of C-LX-D5.0-25-W2 capaciteit 25kWh vermogen 15kW
 6. C-LX-D5.0-30-B2 of C-LX-D5.0-30-W2 capaciteit 30kWh vermogen 18kW*/**
 7. C-LX-D5.0-35-B2 of C-LX-D5.0-35-W2 capaciteit 35kWh vermogen 21kW*/**
 8. C-LX-D5.0-40-B2 of C-LX-D5.0-40-W2 capaciteit 40kWh vermogen 24kW*/**

3. Energiemeter / energie-meting:
 - A. Meegeleverd: GM3000 met 3x 120A meetspoelen
 - B. Optioneel: GM330 excl. /5A meetspoelen. Libra Energy voert Carlo Gavazzi /5A meetspoelen van 250A (voor 25A-250A) en 400A (250A-400A)

4. Communicatie kabel batterij-omvormer: met omvormer meegeleverd
5. Communicatie energiemeter-omvormer: met omvormer meegeleverd
6. Batterij kabels (rood zwart), 3m 10mm²: 1x 2.B1-2.B.4 en 2x bij 2.B.5-2.B.8.
7. Bij C-LX-D5.0-(x)x-B2 vloersteun – en bij C-LX-D5.0-(x)x-W2 muurbeugel inbegrepen

* Ook afhankelijk van vermogen omvormer

** Mits, op de GW(25&29.9)K-ET, towers verdeeld worden over beide batterij aansluitingen.

Max. vermogen uit batterijen i.c.m. GW29.9K-ET met 2x 2.B.5 (30kW)

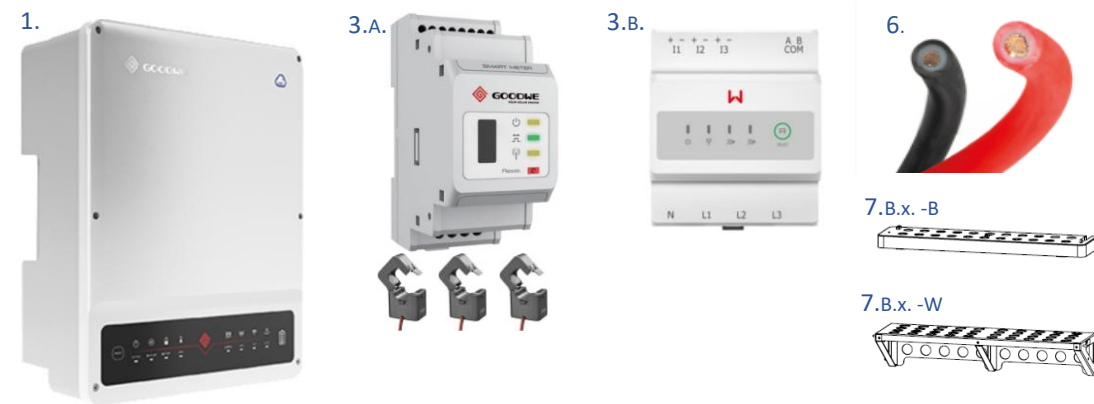

Hybride: GoodWe 3-Fase, $\geq 20K$ -ET series, HV #3/3, BYD batterijen

1. Omvormer: GoodWe 20/25/29.9 kW GW(20-29.9)K-ET
2. Batterij: (NB: 2 onafhankelijke batterij aansluitingen op de 25K&29.9K omvormers)
 - C. BYD HVS+:

1. <u>C-BYD-HVS-7.7</u>	capaciteit 7.68kWh	vermogen 7.68kW
2. <u>C-BYD-HVS-10.2</u>	capaciteit 10.24kWh	vermogen 10.24kW
3. <u>C-BYD-HVS-12.8</u>	capaciteit 12.80kWh	vermogen 12.80kW
 - D. of BYD HVM+:

1. <u>C-BYD-HVM-13.8</u>	capaciteit 13.80kWh	vermogen 12.80kW
2. <u>C-BYD-HVM-16.6</u>	capaciteit 16.56kWh	vermogen 15.36kW*
3. <u>C-BYD-HVM-19.3</u>	capaciteit 19.32kWh	vermogen 17.92kW*
4. <u>C-BYD-HVM-22.1</u>	capaciteit 22.08kWh	vermogen 20.48kW*
3. Energiemeter / energie-meting:
 - A. Meegeleverd: GM3000 met 3x 120A meetspoelen
 - B. Optioneel: GM330 excl. /5A meetspoelen. Libra Energy voert Carlo Gavazzi /5A meetspoelen van 250A (voor 25A-250A) en 400A (250A-400A)
4. Communicatie kabel batterij-omvormer: met omvormer meegeleverd
5. Communicatie energiemeter-omvormer: met omvormer meegeleverd
6. Batterij kabels (rood zwart): 3m 6mm² bij 2.C & 2.D inbegrepen

* Ook afhankelijk van vermogen omvormer



Hybride: Solis 3-Fase, HVES series, HV #1/2, BYD batterijen

1. Omvormer: Solis 4 kW [RHI-3P4K-HVES](#)

2. Batterij HVS+/HVM+:

A. BYD HVS+:

1. C-BYD-HVS-5.1	capaciteit 5.12kWh	vermogen van omvormer
2. C-BYD-HVS-7.7	capaciteit 7.68kWh	vermogen van omvormer
3. C-BYD-HVS-10.2	capaciteit 10.24kWh	vermogen van omvormer
4. C-BYD-HVS-12.8	capaciteit 12.80kWh	vermogen van omvormer

B. of BYD HVM+:

1. C-BYD-HVM-11.0	capaciteit 11.04kWh	vermogen van omvormer
2. C-BYD-HVM-13.8	capaciteit 13.80kWh	vermogen van omvormer
3. C-BYD-HVM-16.6	capaciteit 16.56kWh	vermogen van omvormer
4. C-BYD-HVM-19.3	capaciteit 19.32kWh	vermogen van omvormer
5. C-BYD-HVM-22.1	capaciteit 22.08kWh	vermogen van omvormer

3. Energiemeter / energie-meting: Meegeleverd met omvormer, voor 3x ≤120A

4. Communicatie kabel batterij-omvormer: met omvormer meegeleverd

5. Communicatie energiemeter-omvormer: met omvormer meegeleverd

6. Batterij kabels (rood zwart): 3m 6mm² bij 2.A & 2.B inbegrepen

* Ook afhankelijk van vermogen omvormer

NB: Energiemeters bevatten omvormer-merk-specifieke firmware

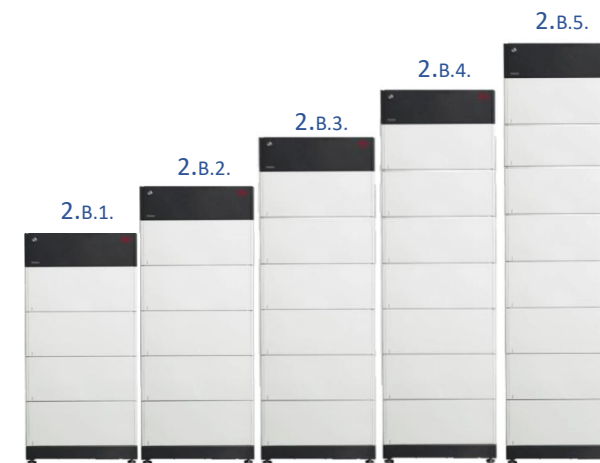

Hybride: Solis 3-Fase, HVES series, HV #2/2, Pylontech batterijen

1. Omvormer: Solis 4 kW [RHI-3P4K-HVES](#)

2. Batterij:

C. Pylontech Force H3:

1. C-PYL-H3-10.2	capaciteit 10.24kWh	vermogen van omvormer
2. C-PYL-H3-15.4	capaciteit 15.36kWh	vermogen van omvormer
3. C-PYL-H3-20.5	capaciteit 20.48kWh	vermogen van omvormer
4. C-PYL-H3-25.6	capaciteit 25.60kWh	vermogen van omvormer

3. Energiemeter / energie-meting: Meegeleverd met omvormer, voor $3x \leq 120A$

4. Communicatie kabel batterij-omvormer: met omvormer meegeleverd

5. Communicatie energiemeter-omvormer: met omvormer meegeleverd

6. Batterij kabels (rood zwart): 3m $8.37mm^2$ bij 2.C inbegrepen

* Ook afhankelijk van vermogen omvormer



Hybride: Solis 3-Fase, S6-EH3P 5-10kW, HV #1/3, Solis batterijen

1. Omvormer: Solis 5/6/8/10 kW [S6-EH3P\(5-10\)K-HEU](#)
2. Batterij:
 - A. Solis FlexHome-(15-40)kWh-H batterij incl. Unit(s), Base&Cover, BMU, Connectorset en bekabeling:
 1. [C-SOL-FH-H-15](#) capaciteit 15kWh vermogen 7.68kW*
(3.84kW voor 5&6kW omvormers)
 2. [C-SOL-FH-H-20](#) capaciteit 20kWh vermogen van omvormer
(5.12kW voor 6kW omvormers)
 3. [C-SOL-FH-H-25](#) capaciteit 25kWh vermogen van omvormer
 4. [C-SOL-FH-H-30](#) capaciteit 30kWh vermogen van omvormer
 5. [C-SOL-FH-H-35](#) capaciteit 35kWh vermogen van omvormer
 6. [C-SOL-FH-H-40](#) capaciteit 40kWh vermogen van omvormer
3. Energiemeter / energie-meting:
 - A. Meegeleverd: Energiemeter met drie meetspoelen 40mA voor $\leq 120A$
 - B. Optioneel voor energie meting 3th party PV, extra [Solis-RHI-Meter-3P \(Eastron SDM630MCT\)](#) met 3x 120A meetspoel
 - C. $>120A$ locatie: [Solis-3P-Meter-EA-V2](#) incl. 3x 300A /5A meetspoelen.
 $>300A$? Libra Energy voert Carlo Gavazzi /5A meetspoelen van [400A \(250A-400A\)](#)
4. Communicatie kabel batterij-omvormer: met omvormer meegeleverd
5. Communicatie energiemeter-omvormer: met omvormer meegeleverd
6. Batterij kabels (rood zwart): 3m 6mm² bij 2.A & 2.B inbegrepen

* Ook afhankelijk van vermogen omvormer

NB: Energiemeters bevatten omvormer-merk-specifieke firmware



Hybride: Solis 3-Fase, S6-EH3P 5-10kW, HV #2/3, BYD batterijen

1. Omvormer: Solis 5/6/8/10 kW S6-EH3P(5-10)K-HEU

2. Batterij HVS+/HVM+:

B. BYD HVS+:

- | | | |
|--------------------------|---------------------|-----------------------|
| 1. <u>C-BYD-HVS-5.1</u> | capaciteit 5.12kWh | vermogen 5.12kW* |
| 2. <u>C-BYD-HVS-7.7</u> | capaciteit 7.68kWh | vermogen 7.68kW* |
| 3. <u>C-BYD-HVS-10.2</u> | capaciteit 10.24kWh | vermogen van omvormer |
| 4. <u>C-BYD-HVS-12.8</u> | capaciteit 12.80kWh | vermogen van omvormer |

C. of BYD HVM+:

- | | | |
|--------------------------|---------------------|---|
| 1. <u>C-BYD-HVM-8.3</u> | capaciteit 8.28kWh | vermogen 7.68kW* (3.84kW voor 5&6kW omvormers) |
| 2. <u>C-BYD-HVM-11.0</u> | capaciteit 11.04kWh | vermogen van omvormer (5.12kW voor 6kW omvormers) |
| 3. <u>C-BYD-HVM-13.8</u> | capaciteit 13.80kWh | vermogen van omvormer |
| 4. <u>C-BYD-HVM-16.6</u> | capaciteit 16.56kWh | vermogen van omvormer |
| 5. <u>C-BYD-HVM-19.3</u> | capaciteit 19.32kWh | vermogen van omvormer |
| 6. <u>C-BYD-HVM-22.1</u> | capaciteit 22.08kWh | vermogen van omvormer |

3. Energiemeter / energie-meting:

A. Meegeleverd: Energiemeter met drie meetspoelen 40mA voor ≤120A

B. Optioneel voor energie meting 3th party PV, extra Solis-RHI-Meter-3P (Eastron SDM630MCT) met 3x 120A meetspoel

C. >120A locatie: Solis-3P-Meter-EA-V2 incl. 3x 300A /5A meetspoelen.
>300A? Libra Energy voert Carlo Gavazzi /5A meetspoelen van 400A (250A-400A)

4. Communicatie kabel batterij-omvormer: met omvormer meegeleverd

5. Communicatie energiemeter-omvormer: met omvormer meegeleverd

6. Batterij kabels (rood zwart): 3m 6mm² bij 2.A & 2.B inbegrepen

* Ook afhankelijk van vermogen omvormer

NB: Energiemeters bevatten omvormer-merk-specifieke firmware

1.



3.A&B.



3.C.



6.

6mm² kabels 3m

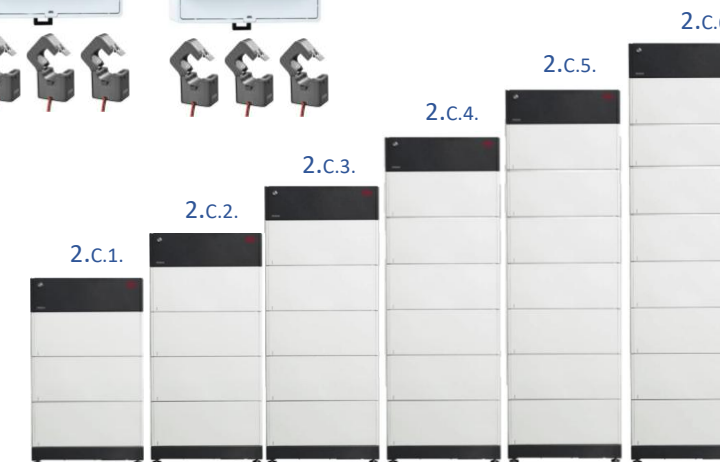

Hybride: Solis 3-Fase, S6-EH3P 5-10kW, HV #3/3, Pylontech batterijen

1. Omvormer: Solis 5/6/8/10 kW S6-EH3P(5-10)K-HEU

2. Batterij:

D. Pylontech Force H3:

- | | | |
|--------------------------|---------------------|---|
| 1. <u>C-PYL-H3-10.2</u> | capaciteit 10.24kWh | vermogen van omvormer
(5.12kW voor 6kW omvormer) |
| 2. <u>C-PYL-H3-15.4</u> | capaciteit 15.36kWh | vermogen van omvormer |
| 3. <u>C-PYL-H3-20.5</u> | capaciteit 20.48kWh | vermogen van omvormer |
| 4. <u>C-PYL-H3-25.6</u> | capaciteit 25.60kWh | vermogen van omvormer |
| 5. <u>C-PYL-H3-30.7*</u> | capaciteit 30.72kWh | vermogen van omvormer |

3. Energiemeter / energie-meting:

- A. Meegeleverd: Energiemeter met drie meetspoelen 40mA voor $\leq 120A$
- B. Optioneel voor energie meting 3th party PV, extra Solis-RHI-Meter-3P (Eastron SDM630MCT) met 3x 120A meetspoel
- C. $>120A$ locatie: Solis-3P-Meter-EA-V2 incl. 3x 300A /5A meetspoelen.
 $>300A$? Libra Energy voert Carlo Gavazzi /5A meetspoelen van 400A (250A-400A)

4. Communicatie kabel batterij-omvormer: met omvormer meegeleverd

5. Communicatie energiemeter-omvormer: met omvormer meegeleverd

6. Batterij kabels (rood zwart): 3m 8.37mm² bij 2.C inbegrepen

* Alleen i.c.m. Solis model met 700V batterij aansluiting

NB: Energiemeters bevatten omvormer-merk-specifieke firmware



Hybride: Solis 3-Fase, S6-EH3P 12-20kW, HV #1/3, Solis batterijen

1. Omvormer: Solis 12/15/20 kW [S6-EH3P\(12-20\)K-H](#)
2. Batterij:
 - A. Solis FlexHome-(15-40)kWh-H batterij incl. Unit(s), Base&Cover, BMU, Connectorset en bekabeling:

1. C-SOL-FH-H-20	capaciteit 20kWh	vermogen 10.24kW
3. C-SOL-FH-H-25	capaciteit 25kWh	vermogen 12.8kW*
4. C-SOL-FH-H-30	capaciteit 30kWh	vermogen 15.36kW*
5. C-SOL-FH-H-35	capaciteit 35kWh	vermogen 17.92kW*
6. C-SOL-FH-H-40	capaciteit 40kWh	vermogen van omvormer
3. Energiemeter / energie-meting:
 - A. Meegeleverd: Energiemeter met drie meetspoelen 40mA voor $\leq 120A$
 - B. Energie meting 3th party PV kan middels de Smart poort AC aansluiting of middels een extra [Solis-RHI-Meter-3P \(Eastron SDM630MCT\)](#) met 3x 120A meetspoel
 - C. $>120A$ locatie: [Solis-3P-Meter-EA-V2](#) incl. 3x 300A /5A meetspoelen.
 $>300A$? Libra Energy voert Carlo Gavazzi /5A meetspoelen van [400A](#) (250A-400A)
4. Communicatie kabel batterij-omvormer: met omvormer meegeleverd
5. Communicatie energiemeter-omvormer: n.v.t.
6. Batterij kabels (rood zwart): 3m 6mm² bij 2.A & 2.B inbegrepen

* Ook afhankelijk van vermogen omvormer

NB: Energiemeters bevatten omvormer-merk-specifieke firmware



Hybride: Solis 3-Fase, S6-EH3P 12-20kW, HV #2/3, BYD batterijen

1. Omvormer: Solis 12/15/20 kW [S6-EH3P\(12-20\)K-H](#)

2. Batterij HVS+/HVM+:

B. BYD HVS+:

1. C-BYD-HVS-5.1	capaciteit 5.12kWh	vermogen 5.12kW
2. C-BYD-HVS-7.7	capaciteit 7.68kWh	vermogen 7.68kW
3. C-BYD-HVS-10.2	capaciteit 10.24kWh	vermogen 10.24kW
4. C-BYD-HVS-12.8	capaciteit 12.80kWh	vermogen 12.8kW*

C. of BYD HVM+:

1. C-BYD-HVM-8.3	capaciteit 8.28kWh	vermogen 7.68kW
2. C-BYD-HVM-11.0	capaciteit 11.04kWh	vermogen 10.24kW
3. C-BYD-HVM-13.8	capaciteit 13.80kWh	vermogen 12.80kW*
4. C-BYD-HVM-16.6	capaciteit 16.56kWh	vermogen 15.36kW*
5. C-BYD-HVM-19.3	capaciteit 19.32kWh	vermogen 17.92kW*
6. C-BYD-HVM-22.1	capaciteit 22.08kWh	vermogen van omvormer

3. Energiemeter / energie-meting:

A. Meegeleverd: Energiemeter met drie meetspoelen 40mA voor $\leq 120A$

B. Energie meting 3th party PV kan middels de Smart poort AC aansluiting of middels een extra [Solis-RHI-Meter-3P \(Eastron SDM630MCT\)](#) met 3x 120A meetspoel

C. >120A locatie: [Solis-3P-Meter-EA-V2](#) incl. 3x 300A /5A meetspoelen.
>300A? Libra Energy voert Carlo Gavazzi /5A meetspoelen van [400A](#) (250A-400A)

4. Communicatie kabel batterij-omvormer: met omvormer meegeleverd

5. Communicatie energiemeter-omvormer: n.v.t.

6. Batterij kabels (rood zwart): 3m 6mm² bij 2.A & 2.B inbegrepen

1.

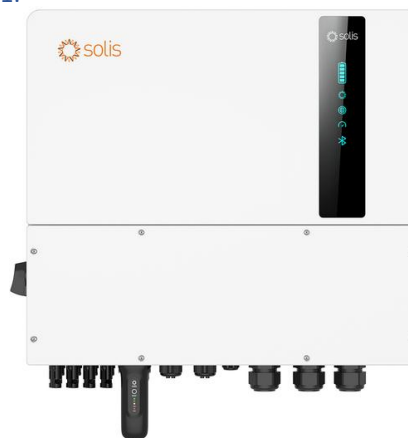

Hybride: Solis 3-Fase, S6-EH3P 12-20kW, HV #3/3, Pylontech batterijen

1. Omvormer: Solis 12/15/20 kW S6-EH3P(12-20)K-H

2. Batterij:

D. Pylontech Force H3:

1. <u>C-PYL-H3-10.2</u>	capaciteit 10.24kWh	vermogen 10.24kW
2. <u>C-PYL-H3-15.4</u>	capaciteit 15.36kWh	vermogen 15.36kW*
3. <u>C-PYL-H3-20.5</u>	capaciteit 20.48kWh	vermogen van omvormer
4. <u>C-PYL-H3-25.6</u>	capaciteit 25.60kWh	vermogen van omvormer
5. <u>C-PYL-H3-30.7</u>	capaciteit 30.72kWh	vermogen van omvormer
6. <u>C-PYL-H3-35.8</u>	capaciteit 35.80kWh	vermogen van omvormer

3. Energiemeter / energie-meting:

A. Meegeleverd: Energiemeter met drie meetspoelen 40mA voor $\leq 120A$

B. Energie meting 3th party PV kan middels de Smart poort AC aansluiting of middels een extra Solis-RHI-Meter-3P (Eastron SDM630MCT) met 3x 120A meetspoel

C. $>120A$ locatie: Solis-3P-Meter-EA-V2 incl. 3x 300A /5A meetspoelen.
 $>300A$? Libra Energy voert Carlo Gavazzi /5A meetspoelen van 400A (250A-400A)

4. Communicatie kabel batterij-omvormer: met omvormer meegeleverd

5. Communicatie energiemeter-omvormer: n.v.t.

6. Batterij kabels (rood zwart): 3m 8.37mm² bij 2.C inbegrepen

* Ook afhankelijk van vermogen omvormer

NB: Energiemeters bevatten omvormer-merk-specifieke firmware



Hybride: Solis 3-Fase, S6-EH3P 30-50kW, HV #1/2, BYD batterijen

1. Omvormer: Solis 29.9/40/50 kW S6-EH3P(29.9-50)K-H
2. Batterij (NB: 2 onafhankelijke batterij aansluitingen op deze omvormers)
 - A. BYD HVS+:

1. <u>C-BYD-HVS-5.1</u>	capaciteit 5.12kWh	vermogen 5.12kW
2. <u>C-BYD-HVS-7.7</u>	capaciteit 7.68kWh	vermogen 7.68kW
3. <u>C-BYD-HVS-10.2</u>	capaciteit 10.24kWh	vermogen 10.24kW
4. <u>C-BYD-HVS-12.8</u>	capaciteit 12.80kWh	vermogen 12.8kW
 - B. of BYD HVM+:

1. <u>C-BYD-HVM-11.0</u>	capaciteit 11.04kWh	vermogen 10.24kW
2. <u>C-BYD-HVM-13.8</u>	capaciteit 13.80kWh	vermogen 12.80kW
3. <u>C-BYD-HVM-16.6</u>	capaciteit 16.56kWh	vermogen 15.36kW
4. <u>C-BYD-HVM-19.3</u>	capaciteit 19.32kWh	vermogen 17.92kW
5. <u>C-BYD-HVM-22.1</u>	capaciteit 22.08kWh	vermogen 20.48kW
3. Energiemeter / energie-meting:
 - A. Meegeleverd: Solis-3P-Meter-EA-V2 incl. 3x 300A /5A meetspoelen
 - B. 300A-400A? Libra Energy voert Carlo Gavazzi /5A meetspoelen van 400A (250A-400A)
 - C. Energie meting 3th party PV kan middels de Smart poort AC aansluiting
4. Communicatie kabel batterij-omvormer: met omvormer meegeleverd
5. Communicatie energiemeter-omvormer: n.v.t.
6. Batterij kabels (rood zwart): 3m 6mm² bij 2.A & 2.B inbegrepen

* nog niet leverbaar

NB: Energiemeters bevatten omvormer-merk-specifieke firmware



Hybride: Solis 3-Fase, S6-EH3P 30-50kW, HV #2/2, Pylontech batterijen

1. Omvormer: Solis 29.9/40/50 kW S6-EH3P(29.9-50)K-H
2. Batterij: (NB: 2 onafhankelijke batterij aansluitingen op deze omvormers)
 - C. Pylontech Force H3:

1. <u>C-PYL-H3-10.2</u>	capaciteit 10.24kWh	vermogen 10.24kW
2. <u>C-PYL-H3-15.4</u>	capaciteit 15.36kWh	vermogen 15.36kW
3. <u>C-PYL-H3-20.5</u>	capaciteit 20.48kWh	vermogen 20.48kW
4. <u>C-PYL-H3-25.6</u>	capaciteit 25.60kWh	vermogen 25.60kW
5. <u>C-PYL-H3-30.7</u>	capaciteit 30.72kWh	vermogen 30.72kW*
6. <u>C-PYL-H3-35.8</u>	capaciteit 35.80kWh	vermogen 35.8kW*
3. Energiemeter / energie-meting:
 - A. Meegeleverd: Solis-3P-Meter-EA-V2 incl. 3x 300A /5A meetspoelen
 - B. 300A-400A? Libra Energy voert Carlo Gavazzi /5A meetspoelen van 400A (250A-400A)
 - C. Energie meting 3th party PV kan middels de Smart poort AC aansluiting
4. Communicatie kabel batterij-omvormer: met omvormer meegeleverd
5. Communicatie energiemeter-omvormer: n.v.t.
6. Batterij kabels (rood zwart): 3m 8.37mm² bij 2.C inbegrepen

* Ook afhankelijk van vermogen omvormer

NB: Energiemeters bevatten omvormer-merk-specifieke firmware

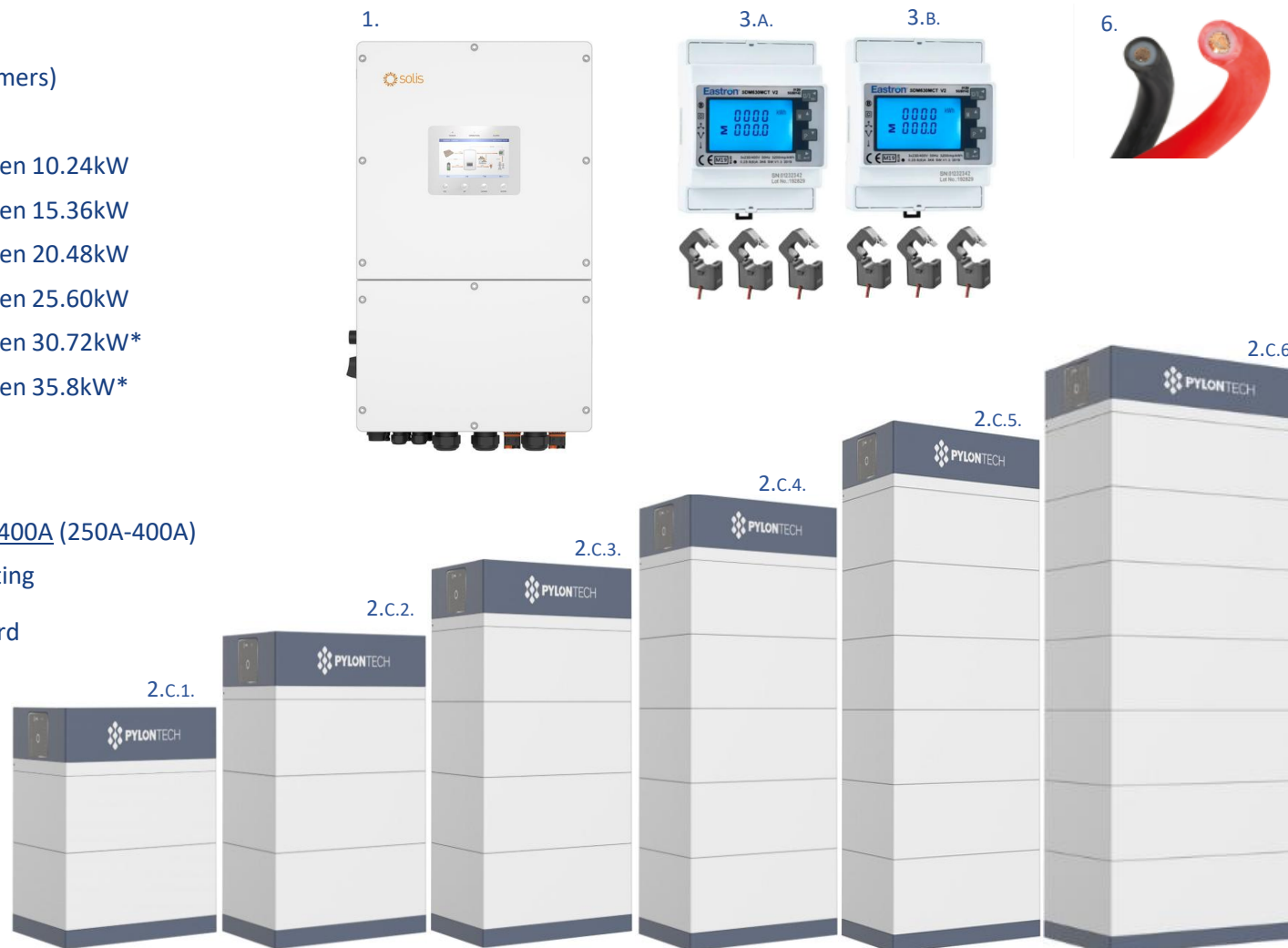

Hybride: Solis 3-Fase, S6-EH3P 8-18kW, LV #1/2, Solis batterijen

1. Omvormer: 8/10/12/15/18 kW [Solis-S6-EH3P\(x\)K-YDL](#)
2. Batterij:
 - A. Solis FlexHome-(5-40)kWh-L batterij incl. Unit(s), Base&Cover, BMU, Connectorset en bekabeling

1. C-SOL-FH-L-15	capaciteit 15kWh	vermogen 7.5kW
2. C-SOL-FH-L-20	capaciteit 20kWh	vermogen 10kW *
3. C-SOL-FH-L-25	capaciteit 25kWh	vermogen 12.5kW *
4. C-SOL-FH-L-30	capaciteit 30kWh	vermogen omvormer
5. C-SOL-FH-L-35	capaciteit 35kWh	vermogen omvormer
6. C-SOL-FH-L-40	capaciteit 40kWh	vermogen omvormer
 - B. Solis IntelliHome-(5-16)kWh-OD batterij en bekabeling

1. Solis-IH-5kWh-OD	capaciteit 5kWh	vermogen 2.5kW
2. Solis-IH-10kWh-OD	capaciteit 10kWh	vermogen 5kW
3. Solis-IH-16kWh-OD	capaciteit 16kWh	vermogen 8kW
3. Energiemeter / energie-meting:
 - A. Meegeleverd: Energiemeter met drie meetspoelen 40mA voor ≤120A
 - B. Energie meting 3th party PV kan middels de Smart poort AC aansluiting of middels een extra [Solis-RHI-Meter-3P \(Eastron SDM630MCT\)](#) met 3x 120A meetspoel
 - C. >120A locatie: [Solis-3P-Meter-EA-V2](#) incl. 3x 300A /5A meetspoelen. >300A? Libra Energy voert Carlo Gavazzi /5A meetspoelen van [400A](#) (250A-400A)
4. Communicatie kabel batterij-omvormer: met omvormer meegeleverd
5. Communicatie energiemeter-omvormer: met omvormer meegeleverd
6. Batterij kabels (rood zwart): in set 2.A&B. meegeleverd (meer informatie volgt)

* Ook afhankelijk van vermogen omvormer
 NB: Energiemeters bevatten omvormer-merk-specifieke firmware



Hybride: Solis 3-Fase, S6-EH3P 8-18kW, LV #2/2, BYD batterijen

1. Omvormer: 8/10/12/15/18 kW [Solis-S6-EH3Px\(x\)K-YDL](#)
2. Batterij:
 - A. BYD LVS batterij incl. Unit(s), Base&Cover, BMU, Connectorset en bekabeling

1. C-BYD-LVS-4.0	capaciteit 4kWh	vermogen 3.12kW
2. C-BYD-LVS-8.0	capaciteit 8kWh	vermogen 6.24kW
3. C-BYD-LVS-12.0	capaciteit 12kWh	vermogen 9.36kW*
4. C-BYD-LVS-16.0-50	capaciteit 16kWh	vermogen 12kW*
5. C-BYD-LVS-20.0-50	capaciteit 20kWh	vermogen 12kW*/**
6. C-BYD-LVS-24.0-50	capaciteit 24kWh	vermogen 12kW*/**
3. Energiemeter / energie-meting:
 - A. Meegeleverd: Energiemeter met drie meetspoelen 40mA voor ≤120A
 - B. Energie meting 3th party PV kan middels de Smart poort AC aansluiting of middels een extra [Solis-RHI-Meter-3P \(Eastron SDM630MCT\)](#) met 3x 120A meetspoel
 - C. >120A locatie: [Solis-3P-Meter-EA-V2](#) incl. 3x 300A /5A meetspoelen.
>300A? Libra Energy voert Carlo Gavazzi /5A meetspoelen van [400A](#) (250A-400A)
4. Communicatie kabel batterij-omvormer: met omvormer meegeleverd
5. Communicatie energiemeter-omvormer: met omvormer meegeleverd
6. Batterij kabels (rood zwart), in set 2.A.1 t/m 3: 35mm² 1.9m, in set 2.A.4 t/m 6: 50mm² 2.5m meegeleverd (is [HIS-Cableset-50mm2](#))

• Ook afhankelijk van vermogen omvormer **single tower only.
Bij ≥2 towers met in totaal min. 5 units is vol vermogen van omvormer beschikbaar voor (ont)laden (15kW)

NB: Energiemeters bevatten omvormer-merk-specifieke firmware



Hybride: Huawei 3-Fase, M1 series, & S1 batterijen (HV batterij) #1

1. Omvormer: i SUN2000 3/4/5/6/8/10 kW ([HUA-xxKTL-M1](#))

2. Batterij:

A. LUNA-2000-S1 batterij toren, max. 2 torens aan te sluiten:

- | | |
|---|--------------------|
| 1. C-HUA-LUNA2000-5-S1 | capaciteit 5kWh |
| 2. C-HUA-LUNA2000-7-S1 | capaciteit 6.9kWh |
| 3. C-HUA-LUNA2000-10-S1 | capaciteit 10kWh |
| 4. C-HUA-LUNA2000-12-S1 | capaciteit 11.9kWh |
| 5. C-HUA-LUNA2000-14-S1 | capaciteit 13.8kWh |
| 6. C-HUA-LUNA2000-15-S1 | capaciteit 15kWh |
| 7. C-HUA-LUNA2000-17-S1 | capaciteit 16.9kWh |
| 8. C-HUA-LUNA2000-19-S1 | capaciteit 18.8kWh |
| 9. C-HUA-LUNA2000-21-S1 | capaciteit 20.7kWh |

vermogen 3.5kW*
 vermogen 3.5kW*
 vermogen 7kW*
 vermogen 7kW*
 vermogen 7kW*
 vermogen van omvormer
 vermogen van omvormer
 vermogen van omvormer

B. Wall mounting bracket (optioneel, 1 per toren):

1. [HUA-LUNA2000-WMB-S1](#)

3. Energiemeter / energie-meting:

- A. Voor 3-Fase locatie en slimme energiecontrole INLINE (max. 3x 63A)**: [HUA-EMMA-A02](#)
 B. Voor 1-Fase back-up & slimme energiecontrole INLINE (max. 3x 63A)***: [HUA-SmartGuard-63AT0](#)
 C. Voor 3-Fase locatie, INLINE meter (max. 3x 80A): [HUA-SmartPS-80AI-T0](#)
 D. Voor 3-Fase locatie, met 3x 100A meetspoelen: [HUA-SmartPS-100A-S0](#)
 E. Voor 3-Fase locatie, met 3x 250A meetspoelen: [HUA-SmartPS-250A](#)

4. Communicatie kabel batterij-omvormer: excl. RS-485 kabel

5. Communicatie energiemeter-omvormer: excl. RS-485 kabel

6. Batterij kabels (rood zwart): 3m 6mm² bij 2.A inbegrepen

* Ook afhankelijk van vermogen omvormer

** Voor max. 3 omvormers

*** Voor max. 1 omvormer



Hybride: Huawei 3-Fase, MAP0 series & S1 batterijen (HV batterij) #2

1. Omvormer: i SUN2000 5/6/8/10/12 kW ([HUA-xxK-MAP0](#))

2. Batterij:

A. LUNA-2000-S1 batterij toren, max. 2 torens aan te sluiten:

- | | | |
|---|--------------------|------------------|
| 1. C-HUA-LUNA2000-5-S1 | capaciteit 5kWh | vermogen 3.5kW |
| 2. C-HUA-LUNA2000-7-S1 | capaciteit 6.9kWh | vermogen 3.5kW |
| 3. C-HUA-LUNA2000-10-S1 | capaciteit 10kWh | vermogen 7kW* |
| 4. C-HUA-LUNA2000-12-S1 | capaciteit 11.9kWh | vermogen 7kW* |
| 5. C-HUA-LUNA2000-14-S1 | capaciteit 13.8kWh | vermogen 7kW* |
| 6. C-HUA-LUNA2000-15-S1 | capaciteit 15kWh | vermogen 10.5kW* |
| 7. C-HUA-LUNA2000-17-S1 | capaciteit 16.9kWh | vermogen 10.5kW* |
| 8. C-HUA-LUNA2000-19-S1 | capaciteit 18.8kWh | vermogen 10.5kW* |
| 9. C-HUA-LUNA2000-21-S1 | capaciteit 20.7kWh | vermogen 10.5kW* |

B. Wall mounting bracket (optioneel, 1 per toren):

- [HUA-LUNA2000-WMB-S1](#)

3. Energiemeter / energie-meting:

- Voor 3-Fase locatie en slimme energiecontrole INLINE (max. 3x 63A)**: [HUA-EMMA-A02](#)
- Voor 3-Fase back-up & slimme energiecontrole INLINE (max. 3x 63A)**: [HUA-SmartGuard-63ATO](#)
- Voor 3-Fase locatie, INLINE meter (max. 3x 80A): [HUA-SmartPS-80AI-T0](#)
- Voor 3-Fase locatie, met 3x 100A meetspoelen: [HUA-SmartPS-100A-S0](#)
- Voor 3-Fase locatie, met 3x 250A meetspoelen: [HUA-SmartPS-250A](#)

4. Communicatie kabel batterij-omvormer: excl. RS-485 kabel

5. Communicatie energiemeter-omvormer: excl. RS-485 kabel

6. Batterij kabels (rood zwart): 3m 6mm² bij 2.A inbegrepen

* Ook afhankelijk van vermogen omvormer

** Voor max. 3 omvormers



Hybride: Huawei 3-Fase, MB0 series & S1 batterijen (HV batterij) #3

1. Omvormer: Huawei SUN2000 12/15/17/20/25 kW ([HUA-xxK-MB0](#))

2. Batterij:

A. LUNA-2000-S1 batterij toren, max. 4 torens aan te sluiten:

- | | | |
|---|--------------------|-----------------|
| 1. C-HUA-LUNA2000-5-S1 | capaciteit 5kWh | vermogen 3.5kW |
| 2. C-HUA-LUNA2000-7-S1 | capaciteit 6.9kWh | vermogen 3.5kW |
| 3. C-HUA-LUNA2000-10-S1 | capaciteit 10kWh | vermogen 7kW |
| 4. C-HUA-LUNA2000-12-S1 | capaciteit 11.9kWh | vermogen 7kW |
| 5. C-HUA-LUNA2000-14-S1 | capaciteit 13.8kWh | vermogen 7kW |
| 6. C-HUA-LUNA2000-15-S1 | capaciteit 15kWh | vermogen 10.5kW |
| 7. C-HUA-LUNA2000-17-S1 | capaciteit 16.9kWh | vermogen 10.5kW |
| 8. C-HUA-LUNA2000-19-S1 | capaciteit 18.8kWh | vermogen 10.5kW |
| 9. C-HUA-LUNA2000-21-S1 | capaciteit 20.7kWh | vermogen 10.5kW |

B. Wall mounting bracket (optioneel, 1 per toren):

1. [HUA-LUNA2000-WMB-S1](#)

3. Energiemeter / energie-meting:

- A. Voor 3-Fase locatie en slimme energiecontrole INLINE (max. 3x 63A)*: [HUA-EMMA-A02](#)
 B. Voor 1-Fase back-up & slimme energiecontrole INLINE (max. 3x 63A)**: [HUA-SmartGuard-63AT0](#)
 C. Voor 3-Fase locatie, INLINE meter (max. 3x 80A): [HUA-SmartPS-80AI-T0](#)
 D. Voor 3-Fase locatie, met 3x 100A meetspoelen: [HUA-SmartPS-100A-S0](#)
 E. Voor 3-Fase locatie, met 3x 250A meetspoelen: [HUA-SmartPS-250A](#)

4. Communicatie kabel batterij-omvormer: excl. RS-485 kabel

5. Communicatie energiemeter-omvormer: excl. RS-485 kabel

6. Batterij kabels (rood zwart): 3m 6mm² bij 2.A inbegrepen

* Voor max. 3 omvormers

** Voor max. 1 omvormer



Hybride: Fronius 3-Fase, Symo Plus series HV #1/2, Fronius batterijen

1. Omvormer: Fronius Symo GEN24 Plus SC 5/6/8/10/12 kW ([FRO-SYMO-GEN24-x.OP](#))

2. Batterij:

A. Reserva batterij toren, max. 4 torens op 1 omvormer:

- | | | |
|-----------------------------------|---------------------|-------------------------|
| 1. C-FRO-RES-6.3 | capaciteit 6.31kWh | vermogen 2.8kW*/4.5kW |
| 2. C-FRO-RES-9.5 | capaciteit 9.47kWh | vermogen 4.3kW*/6.8kW** |
| 3. C-FRO-RES-12.6 | capaciteit 12.63kWh | vermogen 9kW** |
| 4. C-FRO-RES-15.8 | capaciteit 15.79kWh | vermogen 11.3kW** |

B. Reserva Pro batterij toren, max. 4 torens op 1 omvormer:

- | | | |
|--------------------------------------|---------------------|-------------------------|
| 1. C-FRO-RESPRO-12.0 | capaciteit 11.96kWh | vermogen 3kW*/4.68kW** |
| 2. C-FRO-RESPRO-16.0 | capaciteit 15.95kWh | vermogen 3.9kW*/6.2kW** |
| 3. C-FRO-RESPRO-20.0 | capaciteit 19.94kWh | vermogen 7.8kW** |
| 4. C-FRO-RESPRO-24.0 | capaciteit 23.93kWh | vermogen 9.4kW** |
| 5. C-FRO-RESPRO-28.0 | capaciteit 27.92kWh | vermogen 10.9kW** |
| 6. C-FRO-RESPRO-32.0 | capaciteit 31.90kWh | vermogen van omvormer |

3. Energiemeter / energie-meting:

A. 3-Fase energiemeter WIFI/LAN/RS485: [FRO-SM-IP](#) excl. CT's: [CTV100A/333mV](#) of [CTV250A/333mV](#)

B. 3-Fase INLINE energiemter WIFI/LAN/RS485: [FRO-SM-IP-63A-3](#)

C. 3-Fase INLINE energiemeter RS485 (max. 3x 63A): [FRO-SM-63A-3](#)

4. Communicatie kabel batterij-omvormer: excl. RS-485 kabel

5. Communicatie energiemeter-omvormer: excl. RS-485 kabel

6. Batterij kabels (rood zwart): 3m 6mm² bij 2.A & B inbegrepen

* Bij aansluiten op 5 kW Symo omvormer

** Ook afhankelijk van vermogen omvormer



1.



2.A.1.

2.A.2.

2.A.3.

2.A.4.



3.A.

3.A.CT's

3.C.



2.B.1.

2.B.2.

2.B.3.

2.B.4.

2.B.5.

2.B.6.



6mm² kabels 3m

6.



Hybride: Fronius 3-Fase, Symo Plus series HV #2/2, BYD batterijen

1. Omvormer: Fronius Symo GEN24 Plus SC 5/6/8/10/12 kW ([FRO-SYMO-GEN24-x.OP](#))

2. Batterij, max. 3 torens op een omvormer

C. BYD HVS+:

1. C-BYD-HVS-5.1	capaciteit 5.12kWh	vermogen 2.9kW*/4.5kW
2. C-BYD-HVS-7.7	capaciteit 7.68kWh	vermogen 4.3kW*/6.8kW**
3. C-BYD-HVS-10.2	capaciteit 10.24kWh	vermogen 9kW**
4. C-BYD-HVS-12.8	capaciteit 12.80kWh	vermogen 11.3kW**

D. of BYD HVM+:

1. C-BYD-HVM-11.0	capaciteit 11.04kWh	vermogen 2.9kW*/4.5kW
2. C-BYD-HVM-13.8	capaciteit 13.80kWh	vermogen 3.6kW*/5.6kW**
3. C-BYD-HVM-16.6	capaciteit 16.56kWh	vermogen 4.3kW*/6.8kW**
4. C-BYD-HVM-19.3	capaciteit 19.32kWh	vermogen 7.9kW**
5. C-BYD-HVM-22.1	capaciteit 22.08kWh	vermogen 9kW**

3. Energiemeter / energie-meting:

A. 3-Fase energiemeter WIFI/LAN/RS485: [FRO-SM-IP](#) excl. CT's: [CTV100A/333mV](#) of [CTV250A/333mV](#)

B. 3-Fase INLINE energiemter WIFI/LAN/RS485: [FRO-SM-IP-63A-3](#)

C. 3-Fase INLINE energiemeter RS485 (max. 3x 63A): [FRO-SM-63A-3](#)

4. Communicatie kabel batterij-omvormer: excl. RS-485 kabel

5. Communicatie energiemeter-omvormer: excl. RS-485 kabel

6. Batterij kabels (rood zwart): 3m 6mm² bij 2.A & B inbegrepen

* Bij aansluiten op 5 kW Symo omvormer

** Ook afhankelijk van vermogen omvormer



1.



3.A.

3.A.CT's

3.C.

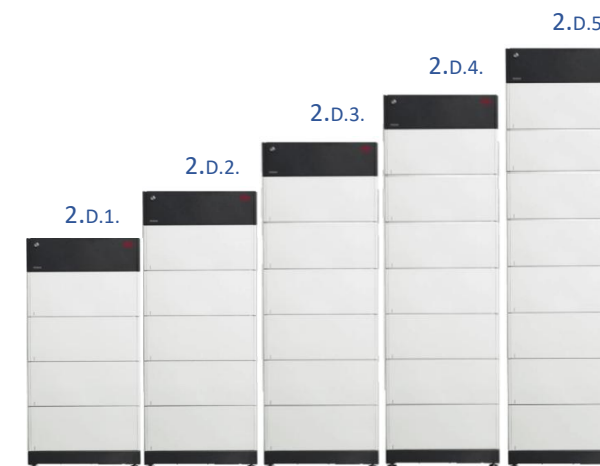

6.

6mm² kabels 3m

Hybride: Fronius 3-Fase, Verto series HV #1/2, Fronius batterijen

1. Omvormer: Fronius Verto Plus 15/17.5/20/30/33.3 kW ([FRO-VERTO-xx.x-PLUS](#))
2. Batterij:
 - A. Reserva batterij toren, 2 tot 4 units mogelijk, 2 torens geeft meer vermogen, max. 4 torens op 1 omvormer:

1. C-FRO-RES-15.8	capaciteit 15.79kWh	vermogen 16.4kW*
2. 2x C-FRO-RES-12.6	capaciteit 25.26kWh	vermogen 20.5kW*
3. 2x C-FRO-RES-15.8	capaciteit 31.58kWh	vermogen 25.6kW*
 - B. Reserva Pro batterij toren, 3 tot 8 units mogelijk, max. 4 torens op 1 omvormer:

1. C-FRO-RESPRO-16.0	capaciteit 15.95kWh	vermogen 14.2*
2. C-FRO-RESPRO-20.0	capaciteit 19.94kWh	vermogen 17.7kW*
3. C-FRO-RESPRO-24.0	capaciteit 23.93kWh	vermogen 21.3kW*
4. C-FRO-RESPRO-28.0	capaciteit 27.92kWh	vermogen 24.8kW*
5. C-FRO-RESPRO-32.0	capaciteit 31.90kWh	vermogen 28.3kW*
3. Energiemeter / energie-meting:
 - A. 3-Fase energiemeter WIFI/LAN/RS485: [FRO-SM-IP](#) excl. CT's: [CTV100A/333mV](#) of [CTV250A/333mV](#)
 - B. 3-Fase INLINE energiemeter WIFI/LAN/RS485: [FRO-SM-IP-63A-3](#)
 - C. 3-Fase INLINE energiemeter RS485 (max. 3x 63A): [FRO-SM-63A-3](#)
4. Communicatie kabel batterij-omvormer: excl. RS-485 kabel
5. Communicatie energiemeter-omvormer: excl. RS-485 kabel
6. Batterij kabels (rood zwart): 3m 6mm² bij 2.A & B inbegrepen

* Ook afhankelijk van vermogen omvormer



AC-gekoppeld 1-Fase (alleen batterij)



AC gekoppeld: GoodWe 1-Fase, SBP-20 series, LV, GW & BYD batterijen

1. Omvormer: 3600/5000 Watt [GW3600-SBP-20](#) of [GW5000-SBP-20](#) of een Hybride zonder PV, zie [GoodWe EHA All-in-one](#) of [GWxxxxES-20](#)

2. Batterij:

A. GoodWe Lynx LV (LX-U5.0-30) batterij toren incl. bekabeling (max. 30 op 1 omvormer*):

1. C-LX-U5.0	capaciteit 5.0kWh	vermogen 4.60kW**
≥2x van LX-U5.0-30:		vermogen van omvormer

B. BYD LVS batterij incl. Unit(s), Base&Cover, BMU, Connectorset en bekabeling

1. C-BYD-LVS-4.0	capaciteit 4kWh	vermogen 3.12kW
2. C-BYD-LVS-8.0	capaciteit 8kWh	vermogen van omvormer
3. C-BYD-LVS-12.0	capaciteit 12kWh	vermogen van omvormer
4. C-BYD-LVS-16.0	capaciteit 16kWh	vermogen van omvormer
5. C-BYD-LVS-20.0	capaciteit 20kWh	vermogen van omvormer
6. C-BYD-LVS-24.0	capaciteit 24kWh	vermogen van omvormer

3. Energiemeter / energie-meting:

A. Meegeleverd bij de omvormer: GMK110D met 2x 120A meetspoelen (opbrengst - en verbruik meting)

B. Optioneel: 3-Fase verbruiksmeting: [GW-GM3000](#) (incl. 3x 120A meetspoel)

4. Communicatie kabel batterij-omvormer: met omvormer meegeleverd

5. Communicatie energiemeter-omvormer: met omvormer meegeleverd

6. Batterij kabels (rood zwart): 1.9m 35mm² bij 2.A & 2.B inbegrepen

* LX-U5.0-30 niet te mixen met LX-U5.4-20 noch met de LX-U5.4

** Ook afhankelijk van het vermogen van de omvormer



AC gekoppeld: Solis 1-Fase, S6-EA1P series, LV #1/3, Solis batterijen

1. Omvormer: 3.6/4.6/5 kW [Solis-S6-EA1PxxK-L](#) of een Hybride zonder PV, zie [Hybride: Solis 1-Fase](#)

2. Batterij:

A. Solis FlexHome-(5-40)kWh-L batterij incl. Unit(s), Base&Cover, BMU, Connectorset en bekabeling

1. C-SOL-FH-L-05	capaciteit 5kWh	vermogen 2.5kW
2. C-SOL-FH-L-10	capaciteit 10kWh	vermogen omvormer
3. C-SOL-FH-L-15	capaciteit 15kWh	vermogen omvormer
4. C-SOL-FH-L-20	capaciteit 20kWh	vermogen omvormer
5. C-SOL-FH-L-25	capaciteit 25kWh	vermogen omvormer
6. C-SOL-FH-L-30	capaciteit 30kWh	vermogen omvormer
7. C-SOL-FH-L-35	capaciteit 35kWh	vermogen omvormer
8. C-SOL-FH-L-40	capaciteit 40kWh	vermogen omvormer

B. Solis IntelliHome-(5-16)kWh-OD batterij en bekabeling

1. Solis-IH-5kWh-OD	capaciteit 5kWh	vermogen 2.5kW
2. Solis-IH-10kWh-OD	capaciteit 10kWh	vermogen omvormer
3. Solis-IH-16kWh-OD	capaciteit 16kWh	vermogen omvormer

3. Energiemeter / energie-meting:

A. Meegeleverd bij de omvormer: 1-Fase meter met 1x 120A meetspoel

B. Optioneel voor deze omvormers en 3-Fase meting: [Solis-RHI-Meter-3P met 3x 120A meetspoel](#)

4. Communicatie kabel batterij-omvormer: met omvormer meegeleverd

5. Communicatie energiemeter-omvormer: met omvormer meegeleverd

6. Batterij kabels (rood zwart): 35mm² 1.9m: in set 2.A meegeleverd

* Ook afhankelijk van vermogen omvormer ** S6-EA1P3.6K-L max. 3.6kW

NB: Energiemeters bevatten omvormer-merk-specifieke firmware



AC gekoppeld: Solis 1-Fase, S6-EA1P series, LV #2/3, BYD batterijen

1. Omvormer: 3.6/4.6/5 kW [Solis-S6-EA1PxxK-L](#) of een Hybride zonder PV, zie [Hybride: Solis 1-Fase](#)
2. Batterij:
 - C. BYD LVS batterij incl. Unit(s), Base & Cover, BMU, Connector set en bekabeling

1. C-BYD-LVS-4.0	capaciteit 4kWh	vermogen 3.12kW
2. C-BYD-LVS-8.0	capaciteit 8kWh	vermogen 5kW* / **
3. C-BYD-LVS-12.0	capaciteit 12kWh	vermogen 5kW* / **
4. C-BYD-LVS-16.0	capaciteit 16Wh	vermogen 5kW* / **
5. C-BYD-LVS-20.0	capaciteit 20kWh	vermogen 5kW* / **
6. C-BYD-LVS-24.0	capaciteit 24kWh	vermogen 5kW* / **
3. Energiemeter / energie-meting:
 - A. Meegeleverd bij de omvormer: 1-Fase meter met 1x 120A meetspoel
 - B. Optioneel voor deze omvormers en 3-Fase meting: [Solis-RHI-Meter-3P met 3x 120A meetspoel](#)
4. Communicatie kabel batterij-omvormer: met omvormer meegeleverd
5. Communicatie energiemeter-omvormer: met omvormer meegeleverd
6. Batterij kabels (rood zwart): 35mm² 1.9m: in set 2.A meegeleverd

* Ook afhankelijk van vermogen omvormer ** S6-EA1P3.6K-L max. 3.6kW

NB: Energiemeters bevatten omvormer-merk-specifieke firmware



AC gekoppeld: Solis 1-Fase S6-EA1P series, LV #3/3, Pylontech batterijen

1. Omvormer: 3.6/4.6/5 kW [Solis-S6-EA1PxxK-L](#) of een Hybride zonder PV, zie [Hybride: Solis 1-Fase](#)
2. Batterij:
 - B. Pylontech Fidus
 1. [C-PYL-FIDUS-5.12-W](#) of [C-PYL-FIDUS-5.12-G](#) capaciteit 5.12kWh vermogen $\pm 4.8\text{kW}$ */**
 - C. Uitbreiding op 2.B.1. en max. 5kW omvormers***, middels:
 - Batterij ([PYL-FIDUS-B](#)) en muursteunen ([C-PYL-FIDUS-W](#)) of vloerbeugels ([C-PYL-FIDUS-G](#))
3. Energiemeter / energie-meting:
 - A. Meegeleverd bij de omvormer: 1-Fase meter met 1x 120A meetspoel
 - B. Optioneel voor deze omvormers en 3-Fase meting: [Solis-RHI-Meter-3P \(Eastron SDM630MCT\)](#) met 3x 120A meetspoel
4. Communicatie kabel batterij-omvormer: met samenstelling [C-PYL-FIDUS-\(5.12\)-W/G](#) meegeleverd
5. Communicatie energiemeter-omvormer: met omvormer meegeleverd
6. Batterij kabels (rood zwart) 21mm² (max. 100A / $\pm 5000\text{Watt}$ ***):
 - Bij [C-PYL-FIDUS-5.12-W](#): 2.5m omvormer naar batterij en 0.40m batterij naar batterij meegeleverd
 - Bij [C-PYL-FIDUS-5.12-G](#): 2.5m omvormer naar batterij en 0.20m batterij naar batterij meegeleverd
7. Bij [C-PYL-FIDUS-5.12-W](#) 2 wandsteunen meegeleverd.
Bij [C-PYL-FIDUS-5.12-G](#) 4 vloersteunen meegeleverd

21mm² Kabels batterij naar batterij van 0.40m ([C-PYL-FIDUS-W](#)) en van 0.20m ([C-PYL-FIDUS-G](#)) altijd meegeleverd.

* Ook afhankelijk van vermogen omvormer ** EH1P(3&3.6)K-L max. 3kW

*** Hogere stroom vereist meerdere kabelsets ([PYL-FIDUS-Cables-kit](#)) tussen omvormer en batterijen

NB: Bij gebruik vloersteunen maximaal 4 batterijen op elkaar. Energiemeters bevatten omvormer-merk-specifieke firmware



AC-gekoppeld: Enphase 3-Fase of 1-Fase 5P (5P FlexPhase)*

1. &2. Omvormers incl. batterij: Enphase IQ batterij 5P-3P
2. Batterij bestaat uit / kan bestaan uit:
 - A. Geïntegreerde Enphase IQ series microinverters, battery management unit, Coverkit, wall-mount bracket en Topshield:
 1. [ENP-IQBATTERY-5P-3P](#) capaciteit 5kWh vermogen 3.84kW
 - B. Vloerstandaard (optioneel, 1 per toren):
 1. [ENP-B05-PM-0550-O](#)
 - C. Lifting Handles (optioneel en herbruikbaar)
 1. [ENP-IQBATTERY-HNDL-5](#)
3. Energiemeter / energie-meting:
 1. Indien batterij 1-Fase is aangesloten en 1-Fase huisaansluiting: IQ Gateway Metered incl. 2 CT's 100A ([ENP-ENV-S-EM-230](#))
 2. Voor 3-Fase huisaansluiting en 1-Fase PV: IQ Gateway Metered incl. 2 CT's 100A ([ENP-ENV-S-EM-230](#)) + 2x extra CT: [ENP-CT-100-SPLIT-ROW](#)
 3. Voor 3-Fase huisaansluiting en 3-Fase PV: IQ Gateway Metered incl. 2 CT's 100A ([ENP-ENV-S-EM-230](#)) + 4x extra CT: [ENP-CT-100-SPLIT-ROW](#)
 4. Ook voor noodstroom: IQ System Controller 3 INT ([ENP-SC100G-M230ROW](#))**
4. Communicatie kabel batterij-omvormer: n.v.t. want geïntegreerd.
5. Communicatie energiemeter-omvormer: bedraad van IQ Gateway Metered naar battery middels 1.+2.:
 1. IQ Battery communicatie kit 2 ([ENP-COMMS-KIT-INT-02](#))
 2. Speciale Belcom kabel, 25m ([DTC-1404662](#)) of 100m ([ENP-CTRL-BL-EU-01](#))
6. Q relais voor de batterij:
 1. 1 per batterij, Indien batterij 1-Fase is aangesloten: [ENP-Q-RELAY-1P-INT](#)
 2. Voor max. 4 batterijen, indien batterij 3-Fase is aangesloten: [ENP-Q-RELAY-3P-INT](#)

* Niet op één locatie te combineren met 3T/10T batterij of 5P-1P.

** Reeds ingebouwd in de [ENP-SC100G-M230ROW](#): Gateway metered, meetspoelen, Relais, ATS en Communicatie-kit. Volg ook de cursussen voor in bedrijfstelling



AC gekoppeld: APsystems 1-Fase, ELS series, LV, APsystems batterijen

1. Omvormer: APsystems 5 kW APS-ELS-5K
2. Batterij:
 - A. APsystems 10.24kWh battery:
 1. APS-10.24KWh capaciteit 9.21kWh vermogen van omvormer
3. Energiemeter / energie-meting: Ingebouwd in de omvormer; 2 meetspoelen worden meegeleverd. Hiermee meet je PV op 1-Fase en al het verbruik op diezelfde Fase
4. Communicatie kabel batterij-omvormer: kabel met RJ45 stekker
5. Communicatie energiemeter-omvormer: n.v.t. want ingebouwd in omvormer
6. Batterij kabels (rood zwart): 35mm² 1.5m bij 2.A inbegrepen



AC-gekoppeld 3-Fase (alleen batterij)



AC gekoppeld: Solis 3-Fase, S6-EA3P series, HV #1/3, Solis batterijen

1. Omvormer: Solis 10 kW [Solis-S6-EA3P10K-NDH](#) of een Hybride zonder PV, zie [Hybride: Solis 3-Fase](#)

2. Batterij:

A. Solis FlexHome-(15-40)kWh-H batterij incl. Unit(s), Base&Cover, BMU, Connectorset en bekabeling:

1. C-SOL-FH-H-15	capaciteit 15kWh	vermogen 7.68kW
2. C-SOL-FH-H-20	capaciteit 20kWh	vermogen van omvormer
3. C-SOL-FH-H-25	capaciteit 25kWh	vermogen van omvormer
4. C-SOL-FH-H-30	capaciteit 30kWh	vermogen van omvormer
5. C-SOL-FH-H-35	capaciteit 35kWh	vermogen van omvormer
6. C-SOL-FH-H-40	capaciteit 40kWh	vermogen van omvormer

3. Energiemeter / energie-meting:

A. Meegeleverd: Energiemeter met drie meetspoelen 40mA voor $\leq 120A$

B. Optioneel voor energie meting 3th party PV, extra [Solis-RHI-Meter-3P \(Eastron SDM630MCT\)](#) met [3x 120A meetspoel](#)

C. $>120A$ locatie: [Solis-3P-Meter-EA-V2](#) incl. 3x 300A /5A meetspoelen.
 $>300A$? Libra Energy voert Carlo Gavazzi /5A meetspoelen van [400A](#) (250A-400A)

4. Communicatie kabel batterij-omvormer: met omvormer meegeleverd

5. Communicatie energiemeter-omvormer: met omvormer meegeleverd

6. Batterij kabels (rood zwart): 3m 6mm² bij 2.A & 2.B inbegrepen

NB: Energiemeters bevatten omvormer-merk-specifieke firmware



AC gekoppeld: Solis 3-Fase, S6-EA3P series, HV #2/3, BYD batterijen

1. Omvormer: Solis 10 kW [Solis-S6-EA3P10K-NDH](#) of een Hybride zonder PV, zie [Hybride: Solis 3-Fase](#)

2. Batterij HVS+/HVM+

B. BYD HVS+:

- | | | |
|-----------------------------------|---------------------|-----------------------|
| 1. C-BYD-HVS-5.1 | capaciteit 5.12kWh | vermogen 5.12kW |
| 2. C-BYD-HVS-7.7 | capaciteit 7.68kWh | vermogen 7.68kW |
| 3. C-BYD-HVS-10.2 | capaciteit 10.24kWh | vermogen van omvormer |
| 4. C-BYD-HVS-12.8 | capaciteit 12.80kWh | vermogen van omvormer |

C. of BYD HVM+:

- | | | |
|-----------------------------------|---------------------|-----------------------|
| 1. C-BYD-HVM-8.3 | capaciteit 8.28kWh | vermogen 7.68kW |
| 2. C-BYD-HVM-11.0 | capaciteit 11.04kWh | vermogen van omvormer |
| 3. C-BYD-HVM-13.8 | capaciteit 13.80kWh | vermogen van omvormer |
| 4. C-BYD-HVM-16.6 | capaciteit 16.56kWh | vermogen van omvormer |
| 5. C-BYD-HVM-19.3 | capaciteit 19.32kWh | vermogen van omvormer |
| 6. C-BYD-HVM-22.1 | capaciteit 22.08kWh | vermogen van omvormer |

3. Energiemeter / energie-meting:

- A. Meegeleverd: Energiemeter met drie meetspoelen 40mA voor $\leq 120A$
- B. Optioneel voor energie meting 3th party PV, extra [Solis-RHI-Meter-3P \(Eastron SDM630MCT\)](#) met [3x 120A meetspoel](#)
- C. $>120A$ locatie: [Solis-3P-Meter-EA-V2](#) incl. 3x 300A /5A meetspoelen.
 $>300A$? Libra Energy voert Carlo Gavazzi /5A meetspoelen van [400A \(250A-400A\)](#)
4. Communicatie kabel batterij-omvormer: met omvormer meegeleverd
5. Communicatie energiemeter-omvormer: met omvormer meegeleverd
6. Batterij kabels (rood zwart): 3m 6mm² bij 2.A & 2.B inbegrepen



AC gekoppeld: Solis 3-Fase, S6-EA3P series, HV #3/3, Pylontech batterijen

1. Omvormer: Solis 10 kW [Solis-S6-EA3P10K-NDH](#) of een Hybride zonder PV, zie [Hybride: Solis 3-Fase](#)

2. Batterij:

D. Pylontech Force H3:

1. C-PYL-H3-10.2	capaciteit 10.24kWh	vermogen van omvormer
2. C-PYL-H3-15.4	capaciteit 15.36kWh	vermogen van omvormer
3. C-PYL-H3-20.5	capaciteit 20.48kWh	vermogen van omvormer
4. C-PYL-H3-25.6	capaciteit 25.60kWh	vermogen van omvormer

3. Energiemeter / energie-meting:

- A. Meegeleverd: Energiemeter met drie meetspoelen 40mA voor $\leq 120A$
- B. Optioneel voor energie meting 3th party PV, extra [Solis-RHI-Meter-3P \(Eastron SDM630MCT\)](#) met [3x 120A meetspoel](#)
- C. $>120A$ locatie: [Solis-3P-Meter-EA-V2](#) incl. 3x 300A /5A meetspoelen. $>300A$? Libra Energy voert Carlo Gavazzi /5A meetspoelen van [400A](#) (250A-400A)

4. Communicatie kabel batterij-omvormer: met omvormer meegeleverd

5. Communicatie energiemeter-omvormer: met omvormer meegeleverd

6. Batterij kabels (rood zwart): 3m 8.37mm² bij 2.C inbegrepen

NB: Energiemeters bevatten omvormer-merk-specifieke firmware



AC-gekoppeld: Enphase 3-Fase of 1-Fase 5P (5P FlexPhase)*

1. &2. Omvormers incl. batterij: Enphase IQ batterij 5P-3P
2. Batterij bestaat uit / kan bestaan uit:
 - A. Geïntegreerde Enphase IQ series microinverters, battery management unit, Coverkit, wall-mount bracket en Topshield:
 1. [ENP-IQBATTERY-5P-3P](#) capaciteit 5kWh vermogen 3.84kW
 - B. Vloerstandaard (optioneel, 1 per toren):
 1. [ENP-B05-PM-0550-O](#)
 - C. Lifting Handles (optioneel en herbruikbaar)
 1. [ENP-IQBATTERY-HNDL-5](#)
3. Energiemeter / energie-meting:
 1. Indien batterij 1-Fase is aangesloten en 1-Fase huisaansluiting: IQ Gateway Metered incl. 2 CT's 100A ([ENP-ENV-S-EM-230](#))
 2. Voor 3-Fase huisaansluiting en 1-Fase PV: IQ Gateway Metered incl. 2 CT's 100A ([ENP-ENV-S-EM-230](#)) + 2x extra CT: [ENP-CT-100-SPLIT-ROW](#)
 3. Voor 3-Fase huisaansluiting en 3-Fase PV: IQ Gateway Metered incl. 2 CT's 100A ([ENP-ENV-S-EM-230](#)) + 4x extra CT: [ENP-CT-100-SPLIT-ROW](#)
 4. Ook voor noodstroom: IQ System Controller 3 INT ([ENP-SC100G-M230ROW](#))**
4. Communicatie kabel batterij-omvormer: n.v.t. want geïntegreerd.
5. Communicatie energiemeter-omvormer: bedraad van IQ Gateway Metered naar battery middels 1.+2.:
 1. IQ Battery communicatie kit 2 ([ENP-COMMS-KIT-INT-02](#))
 2. Speciale Belcom kabel, 25m ([DTC-1404662](#)) of 100m ([ENP-CTRL-BL-EU-01](#))
6. Q relais voor (elke) batterij:
 1. Indien batterij 1-Fase is aangesloten: [ENP-Q-RELAY-1P-INT](#)
 2. Indien batterij 3-Fase is aangesloten: [ENP-Q-RELAY-3P-INT](#)

* Niet op één locatie te combineren met 3T/10T batterij of 5P-1P.

** Reeds ingebouwd in de [ENP-SC100G-M230ROW](#): Gateway metered, meetspoelen, Relais, ATS en Communicatie-kit. Volg ook de cursussen voor in bedrijfstelling



AC gekoppeld: APsystems 3-Fase, ELT series, LV, APsystems batterijen

1. Omvormer: APsystems 12 kW [APS-ELT-12K-EU](#)
2. Batterij:
 - A. APsystems 10.24kWh battery:
 1. [APS-10.24KWh](#) capaciteit 9.21kWh 6.14kW
 2. [APS-10.24KWh 2x](#) capaciteit 18.42kWh vermogen van de omvormer
3. Energiemeter / energie-meting: Ingebouwd in de omvormer; 6 meetspoelen worden meegeleverd. Hiermee meet je separaat PV & verbruik met PV op 3-Fases.
4. Communicatie kabel batterij-omvormer: kabel met RJ45 stekker
5. Communicatie energiemeter-omvormer: n.v.t. want ingebouwd in omvormer
6. Batterij kabels (rood zwart): 35mm² 1.5m bij 2.A inbegrepen
2—4 batterijen: Combinerbox [APS-COMBINER4](#) noodzakelijk. Deze komt incl. kabelset tussen deze box en de omvormer.

1.



2.A.

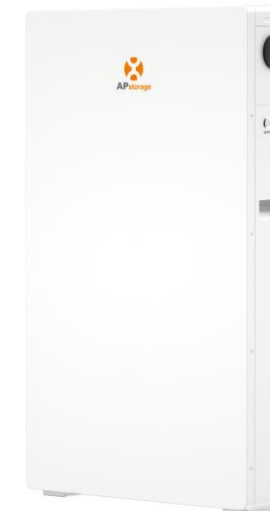

EcoFlow DC Fit Converter

voor stringomvormers



Hybride: EcoFlow DC Fit Converter voor stringomvormers

1. & 2. DC-DC PowerOcean DC Fit Converter 5kW (EF-HD-P1-xK-S1) incl. EF-BD-5.1-S1 LFP batterij-modules:

2. Set bestaat uit een PowerOcean DC Fit Converter van 5kW in 1 toren met de batterijen:

A. Gestapeld met 1, 2 of 3 batterijen:

- | | | |
|---|--------------------|-----------------------|
| 1. C-EF-PD-5.1-B of C-EF-PD-5.1-W | capaciteit 5.1kWh | vermogen 2.5kW/3.3kW* |
| 2. C-EF-PD-10.2-B of C-EF-PD-10.2-W | capaciteit 10.2kWh | vermogen 5kW |
| 3. C-EF-PD-15.3-B of C-EF-PD-15.3-W | capaciteit 15.3kWh | vermogen 5kW |

3. Energiemeter / energie-meting:

- A. Meegeleverd: INLINE 3x80A energiemeter (EFA-DTSU666)
- B. 1-Fase INLINE energiemeter (max. 80A): [EF-EFA-YDM201D](#)
- C. 1-Fase energiemeter met 1x 120A meetspoel: [EF-EFA-ADL200N-CT](#)
- D. 3-Fase INLINE energiemeter (max. 3x 80A): [EF-EFA-ADL400-CT](#)
- E. 3-Fase energiemeter met 3x 80A meetspoelen: [EF-EFA-ADL400N-CT](#)
- F. 3-Fase energiemeter met 3x 120A meetspoelen: [EF-EFA-ADL400N-CTD16](#)

4. Communicatie kabel batterij-omvormer: n.v.t.

5. Communicatie energiemeter-omvormer: excl. RS-485 kabel

6. Batterij kabels (rood zwart): 3m 6mm² bij 2.A. inbegrepen

7. Bij C-EF-BD-xx-B vloersteun – en bij C-EF-BD-xx-W muurbeugel inbegrepen

8. Optioneel: PowerInsight 11-inch Energie Monitor: [EF-PowerInsight2-EU](#)

DC-Fit geeft max. 5kW vermogen

* Charge / discharge, ** Ook afhankelijk van vermogen omvormer

3. A.



6.



8.



2.A. -W

2.A.(1/2/3).

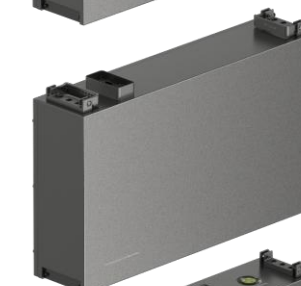
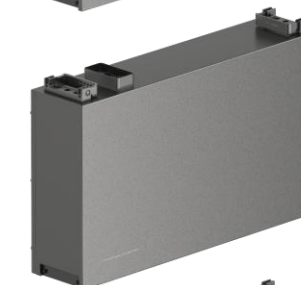

2.A. -B



EcoFlow Stream series

Plug & Play producten



Plug&Play, Hybride & AC-gekoppeld: EcoFlow Stream



EcoFlow Stream Ultra X



EcoFlow Stream Pro



EcoFlow Stream AC



Extra's t.o.v. model in kolom rechts		EcoFlow Stream Ultra X	EcoFlow Stream Pro	EcoFlow Stream AC
DC	Capaciteit	3,84 kWh	1,92 kWh	
	MPPT	4	3	-
	PV Ingangsvermogen	2000W (500W×4)	1500W (500W×3)	-
	PV-spanningsbereik per tracker	15V—60V		-
AC	AC-laadingang (net naar batterij)	1200W	1050W	800W
	AC-uitgang (batterij naar het net)	800W (1200W)		800W
	Parallele terminal (voor extra Stream)	1		-
	Offgrid (eiland) gebruik	Ja		Nee
	Stopcontacten (230V)	2		-
	Max. apparaatvermogen (bypass)	2300W (10A)		-
Algemeen	Netto gewicht	38,8 kg	22,8 kg	21,2 kg
	Afmetingen	420mm × 294mm × 460mm	284mm × 255mm × 458mm	255mm × 254mm × 458mm
	Communicatieverbinding	wifi/BT		
	Akoestisch geluid	<30db		
	Bescherming tegen binnendringing (IP)	IP65		
	Bedrijfstemp. / Zelfopwarming vd batt.	-20-55°C / Activering van het opladen: ≤5°C		
	Levensduur & garantie	6000, 70% & 10 jaar		
Sturing voor laden en ontladen		Middels P1 poort: EF-P1-Meter of Tibber Pulse . Met meetspoelen: EF-SMARTMETER-EU120A of EF-OS-SM003-SMSHEL		



Extra informatie

- Compatibiliteitsmatrix batterijen – omvormers
- Meerdere batterijen op 1 omvormer
- Meerdere omvormers op 1 locatie
- Noodstroom- / backup-voorzieningen
- Bliq en EPEX / Onbalans-sturing

A.1. All-in-one matrix, Bliq

HS3				Bliq Hybride omvormers incl. batterij-units en EMS3.0			
Type	Libra code Batterij unit	Bruikbare capaciteit (DoD%)	1-Fase		3-Fase		
			BLI-HB-INV-HS2-1P3.6 (3.6kW)	BLI-HB-INV-HS3-1P5.0 (5.0kW)	BLI-HB-INV-HS3-3P5.0 (5kW)	BLI-HB-INV-HS3-3P10 (10kW)	
HV DC-DC boost*	BLI-HB-HS3-5-TV2-PRO	4.5/9/13.5/18/22.5/27/31.5/36 kWh	C-BLI-HS3-1P3.6-05 C-BLI-HS3-1P3.6-10	C-BLI-HS3-1P5.0-10 C-BLI-HS3-1P5.0-15	C-BLI-HS3-3P5.0-10 C-BLI-HS3-3P5.0-15	C-BLI-HS3-3P10.0-20(T) C-BLI-HS3-3P10.0-25(T)	

HS2				Bliq Hybride omvormers incl. batterij-units en EMS3.0			
Type	Batterij unit BU2-5.0-HV5	Bruikbare capaciteit (DoD%)	Bestelcode opbouw	1-Fase		3-Fase	
				HS2-3.6K-S2 (3.6kW)	HS2-5.0K-S2 (5.0kW)	HS2-5K-T2 (5kW)	HS2-8K-T2 (8kW)
HV serieel	1	4.5 kWh (90%)	C-BLI-1P3.6-05	C-BLI-1P3.6-05		Niet toegestaan	Niet toegestaan
	2	9.0 kWh (90%)	C-BLI-xPx.x-10	C-BLI-1P3.6-10	C-BLI-1P5.0-10	C-BLI-3P5.0-10	
	3	13.5 kWh (90%)	C-BLI-xPx.x-15	wel mogelijk, niet te adviseren: + losse unit(s) BU2-5.0-HV5	C-BLI-1P5.0-15	C-BLI-3P5.0-15	C-BLI-3P8.0-15
	4	18.0 kWh (90%)	C-BLI-xPx.x-20		wel mogelijk, niet te adviseren: + losse unit(s) BU2-5.0-HV5	wel mogelijk, niet te adviseren: + losse unit(s) BU2-5.0-HV5	C-BLI-3P8.0-20
	5	22.5 kWh (90%)	C-BLI-3Px.x-25	Niet toegestaan	Niet toegestaan		C-BLI-3P8.0-25

*High Voltage DC-DC boost parallel aangesloten batterijen



A.2. Batterij-omvormer matrix, merk eigen

				Hybride omvormers		AC-gekoppeld / Retrofit	
Merk	Type	Libra code	Bruikbare capaciteit (DoD%)*	1-Fase	3-Fase	1-Fase	3-Fase
Huawei	HV DC-DC Boost**	C-HUA-LUNA2000-x-S1	5/7/10/12/14/15/17/19/21 kWh	HUA-xK-LB0	HUA-xxKTL-M1 / HUA-xxK-MAPO / HUA-xxK-MB0	Zie hybride	Zie hybride
Enphase	AC	ENP-IQBATTERY-5P-3P (Flexphase: 1 of 3-Fase)	5.0 kWh			Enphase micro-omvormers ingebouwd	Enphase micro-omvormers ingebouwd
EcoFlow ^(1,2)	HV (800V) DC-DC Boost**	EF-BD-5.1-S1 of EF-OCEAN2Battery5kWh	4.8/9.6/14.4/19.2 kWh	PowerOcean all-in-one EF-HD-P1-(3-5)K-S1		Op string-inverter met max. 2 trackers: DC Fit, EF-PD-5.1-B of DC Fit, EF-PD-5.1-W	Op string-inverter met max. 2 trackers: DC Fit, EF-PD-5.1-B of DC Fit, EF-PD-5.1-W
			4.8/9.6/14.4/19.2/24/28.8/33.6/38.4/43.2/48/52.8/57.6 kWh	PowerOcean EF-HD-P3-(6-12)K0-S1 / PowerOcean Plus EF-HD-P3-(15-29.9)K-S1 / Ocean 2 All-in-one EF-HD-P3-(6-12)K0-S2			
APsystems	LV serieel	C-APS-10.24KWh	9.21 kWh			APS-ELS-5K	APS-ELT-12K-EU
Tesla ⁽³⁾	AC	1—4 x Powerwall	Max.7	13.5 kWh	TES-POWERWALL-3	Zie hybride	
	HV ±400V	1—3 x expansions		13.5 kWh	Zie: TES-POWERWALL-3		
GoodWe ^(4,5)	LV parallel	C-LX-U5.0	5 kWh	GWxxxx-ES-20		GWxxxxS-BP-20	
		2—30 x	10—150 kWh	GWxxxx-ES-20		GWxxxxS-BP-20	
		C-LX-U5.4	5.40 kWh	GWxxxx-ES-20		GWxxxxS-BP-20	
		2—6 x	10.80—32.4 kWh	GWxxxx-ES-20		GWxxxxS-BP-20	
HV DC-DC Boost**	HV	C-LX-D5.0-x(x)-B of -W	5.0 tot 40 kWh	GWxxxxN-EH	GW(5-10)KN-ET	Zie hybride	Zie hybride
		C-LX-D5.0-x(x)-B2 of -W2	5.0 tot 40 kWh		GW(6-15)K-ET-20 / GW(20-29.9)K-ET		Zie hybride
		GW61.4-BAT-AC-G10-C4 of C5	61.4—184.2 kWh		GW(20-29.9)K-ET		Zie hybride
Solis	LV parallel	Solis-IH-(5/10/16)kWh-OD	5/10/16 kWh	S5-EH1P(3-6)K-L / S6-EH1P(3-5)K-L-PLUS	Solis-S6-EH3Px(x)K-YDL	S6-EA1P(3.6-5)K-L	
		C-SOL-FH-L-(05-40)	5 tot 40 kWh	S5-EH1P(3-6)K-L / S6-EH1P(3-5)K-L-PLUS	Solis-S6-EH3Px(x)K-YDL	S6-EA1P(3.6-5)K-L	
	HV serieel	C-SOL-FH-H-(15-40)	5 tot 40 kWh		Solis RHI-3PxxK-HVES / Solis S6-EH3P(5—20)kW		Solis-S6-EA3P10K-NDH

* De bruikbare energie van het totale systeem van omvormer en batterij kan variëren al naar gelang de combinatie, temperatuur, leeftijd, C-rate

** High Voltage DC-DC boost parallel aangesloten batterijen

Zie ook All-in-ones: ⁽¹⁾ EcoFlow 1-Fase, ⁽²⁾ EcoFlow 3-Fase, ⁽³⁾ Tesla 1-Fase, ⁽⁴⁾ Goodwe 1-Fase, ⁽⁵⁾ Goodwe 3-Fase



A.3. Batterij-omvormer compatibiliteitsmatrix, HV Serieel

				Hybride omvormers			AC-gekoppeld / Retrofit			
Merk	Type	Libra code	Bruikbare capaciteit (DoD%)*	1-Fase	3-Fase		1-Fase	3-Fase		
BYD	HVS+	C-BYD-HVS-5.1	5.12 kWh (100%)	GWxxxxN-EH	Solis RHI-3PxxK-HVES / Solis S6-EH3P(5 – 50)kW		GW(6-15)K-ET-20	Zie hybride	Solis-S6-EA3P10K-NDH	Zie hybride
		C-BYD-HVS-7.7	7.68 kWh (100%)	GWxxxxN-EH	Solis RHI-3PxxK-HVES / Solis S6-EH3P(5 – 50)kW		GW(6-15)K-ET-20 / GW(20-29.9)K-ET	Zie hybride	Solis-S6-EA3P10K-NDH	Zie hybride
		C-BYD-HVS-10.2	10.24kWh (100%)		Solis RHI-3PxxK-HVES / Solis S6-EH3P(5 – 50)kW		GW(6-15)K-ET-20 / GW(20-29.9)K-ET		Solis-S6-EA3P10K-NDH	Zie hybride
		C-BYD-HVS-12.8	12.80 kWh (100%)		Solis RHI-3PxxK-HVES / Solis S6-EH3P(5 – 50)kW		GW(6-15)K-ET-20 / GW(20-29.9)K-ET		Solis-S6-EA3P10K-NDH	Zie hybride
	HVM+	C-BYD-HVM-8.3	8.28 kWh (100%)	GWxxxxN-EH	Solis S6-EH3P(5 – 20)kW			Zie hybride	Solis-S6-EA3P10K-NDH	
		C-BYD-HVM-11.0	11.04 kWh (100%)	GWxxxxN-EH	Solis RHI-3PxxK-HVES / Solis S6-EH3P(5 – 50)kW		GW(6-15)K-ET-20	Zie hybride	Solis-S6-EA3P10K-NDH	Zie hybride
		C-BYD-HVM-13.8	13.80 kWh (100%)	GWxxxxN-EH	Solis RHI-3PxxK-HVES / Solis S6-EH3P(5 – 50)kW		GW(6-15)K-ET-20 / GW(20-29.9)K-ET	Zie hybride	Solis-S6-EA3P10K-NDH	Zie hybride
		C-BYD-HVM-16.6	16.56 kWh (100%)	GWxxxxN-EH	Solis RHI-3PxxK-HVES / Solis S6-EH3P(5 – 50)kW		GW(6-15)K-ET-20 / GW(20-29.9)K-ET	Zie hybride	Solis-S6-EA3P10K-NDH	Zie hybride
		C-BYD-HVM-19.3	19.32 kWh (100%)	GWxxxxN-EH	Solis RHI-3PxxK-HVES / Solis S6-EH3P(5 – 50)kW		GW(6-15)K-ET-20 / GW(20-29.9)K-ET	Zie hybride	Solis-S6-EA3P10K-NDH	Zie hybride
		C-BYD-HVM-22.1	22.08 kWh (100%)		Solis RHI-3PxxK-HVES / Solis S6-EH3P(5 – 50)kW		GW(6-15)K-ET-20 / GW(20-29.9)K-ET		Solis-S6-EA3P10K-NDH	Zie hybride
Pylontech ^(1,2)	H3	C-PYL-H3-10.2	10.24 kWh (100%)	GWxxxxN-EH	Solis RHI-3PxxK-HVES / Solis S6-EH3P(5 – 50)kW		GW(6-15)K-ET-20	Zie hybride	Solis-S6-EA3P10K-NDH	Zie hybride
		C-PYL-H3-15.4	15.36 kWh (100%)	GWxxxxN-EH	Solis RHI-3PxxK-HVES / Solis S6-EH3P(5 – 50)kW		GW(6-15)K-ET-20	Zie hybride	Solis-S6-EA3P10K-NDH	Zie hybride
		C-PYL-H3-20.5	20.48 kWh (100%)	GWxxxxN-EH	Solis RHI-3PxxK-HVES / Solis S6-EH3P(5 – 50)kW		GW(6-15)K-ET-20	Zie hybride	Solis-S6-EA3P10K-NDH	Zie hybride
		C-PYL-H3-25.6	25.6 kWh (100%)		Solis RHI-3PxxK-HVES / Solis S6-EH3P(5 – 50)kW		GW(6-15)K-ET-20		Solis-S6-EA3P10K-NDH	Zie hybride
		C-PYL-H3-30.7	30.72 kWh (100%)		Solis S6-EH3P 5 - 50kW		GW(6-15)K-ET-20			Zie hybride
		C-PYL-H3-35.8	35.84 kWh (100%)		Solis S6-EH3P 12 - 50kW					

* De bruikbare energie van het totale systeem van omvormer en batterij kan variëren al naar gelang de combinatie, temperatuur, leeftijd, C-rate
 Zie ook All-in-ones: ⁽¹⁾ [Pylontech H3X 1-Fase](#), ⁽²⁾ [Pylontech H3X 3-Fase](#)



A.4. Batterij-omvormer compatibiliteitsmatrix, LV parallel

				Hybride omvormers			AC-gekoppeld / Retrofit			
Merk	Type	Libra code	Bruikbare capaciteit (DoD%)*	1-Fase		3-Fase	1-Fase		3-Fase	
BYD	LVS	C-BYD-LVS-4.0	4 kWh (100%)	GWxxxx-ES-20	S5-EH1P(3-6)K-L	Solis-S6-EH3Px(x)K-YDL	GWxxxxS-BP-20	S6-EA1P(3.6-5)K-L		
		C-BYD-LVS-8.0	8 kWh (100%)	GWxxxx-ES-20	S5-EH1P(3-6)K-L	Solis-S6-EH3Px(x)K-YDL	GWxxxxS-BP-20	S6-EA1P(3.6-5)K-L		
		C-BYD-LVS-12.0	12 kWh (100%)	GWxxxx-ES-20	S5-EH1P(3-6)K-L	Solis-S6-EH3Px(x)K-YDL	GWxxxxS-BP-20	S6-EA1P(3.6-5)K-L		
		C-BYD-LVS-16.0	16 kWh (100%)	GWxxxx-ES-20	S5-EH1P(3-6)K-L	Solis-S6-EH3Px(x)K-YDL	GWxxxxS-BP-20	S6-EA1P(3.6-5)K-L		
		C-BYD-LVS-20.0	20 kWh (100%)	GWxxxx-ES-20	S5-EH1P(3-6)K-L	Solis-S6-EH3Px(x)K-YDL	GWxxxxS-BP-20	S6-EA1P(3.6-5)K-L		
		C-BYD-LVS-24.0	24 kWh (100%)	GWxxxx-ES-20	S5-EH1P(3-6)K-L	Solis-S6-EH3Px(x)K-YDL	GWxxxxS-BP-20	S6-EA1P(3.6-5)K-L		
Pylontech	Fidus	C-PYL-Fidus-5.12-G	5.12 tot 20.48 kWh (100%)		S5-EH1P(3-6)K-L	zie Solis batterijen		S6-EA1P(3.6-5)K-L	APS-ELS-5K	APS-ELT-12K-EU
		C-PYL-Fidus-5.12-W	5.12 ... (100%)		S5-EH1P(3-6)K-L	zie Solis batterijen		S6-EA1P(3.6-5)K-L	APS-ELS-5K	APS-ELT-12K-EU

* De bruikbare energie van het totale systeem van omvormer en batterij kan variëren al naar gelang de combinatie, temperatuur, leeftijd, C-rate

